

● 学校対抗登録選手一覧

男子

学校名	監督氏名	NO.1	NO.2	NO.3	NO.4	NO.5	NO.6
1 会 津	安斎 真	今野 聡士 2	山寺 翔太郎 3	蓮沼 佑晃 2	小島原駿介 3	松本 拓也 3	星 一平 3
2 葵	高谷 喜彦	五十嵐 裕保 3	有田 啓祐 3	皆川 俊太郎 2	渡部 奨大 3	佐藤 真 3	押部 聖也 2
3 坂 下	棚木 武彦	佐々木 祐樹 3	山口 孔 3	高原 顕人 2	新井田和也 2	湯田 駿也 2	室井 裕喜 2
4 会 津 工	芳賀栄理子	星 陽太郎 3	三瓶 智広 3	渡部 克仁 2	柏木 恭平 2	江花 正浩 3	横田 毅 3
5 若 松 商	二瓶 竹喜	磯目 健人 3	武田 将磨 3	高橋 圭太 3	伊藤 悠斗 3	皆川 智章 3	竹村 祐哉 2
6 田 島	根本 靖彦	渡部 浩司 3	鈴木 貴之 3	渡部 真也 3	星 裕己 3		

女子

学校名	監督氏名	NO.1	NO.2	NO.3	NO.4	NO.5	NO.6
1 坂 下	半野 裕務	佐藤 未来 3	成田 めい 3	大竹 梨沙 3	五十嵐梨奈 3	五十島優華 3	寺内 愛 2
2 会 津	穴澤 正彦	鈴木 舞 3	神田 優 2	及川 美咲 2	三浦 佳子 3	平田日向子 2	神田 葵 2
3 若 松 商	山崎 次郎	佐藤彩耶香 2	菊地 未来 2	大竹沙也加 3	大川 真琴 2	鈴木 麗未 2	佐藤 愛 2
4 葵	星 浩貴	鈴木 裕恵 3	阿部 真弓 3	小倉 詩織 3	笠井加奈栄 3	松井あずさ 2	一牛 聡美 3
5 田 島	根本 靖彦	藤澤 綾音 3	渡部 恵子 3	根本 真衣 3	君島 舞美 3	佐藤 明美 3	山内 美穂 2
6 川 口	齋藤 正志	渡部 沙耶 3	藤家 久美 3	横田 裕子 1	佐藤 愛未 1		

● 学校対抗順位

男 子

1位	会津	高等学校
2位	坂下	高等学校
3位	葵	高等学校
4位	若松商業	高等学校

女 子

1位	若松商業	高等学校
2位	坂下	高等学校
3位	会津	高等学校
4位	田島	高等学校

● 学校対抗(男子)

予選リーグ

Aブロック

	会津	会津工	若松商	勝敗	順位
1	会津	③-0	③-0	2-0	1
2	会津工	1-2	0-3	0-2	3
3	若松商	0-③	②-1	1-1	2

Bブロック

	葵	坂下	田島	勝敗	順位
1	葵	1-2	③-0	1-1	2
2	坂下	③-0	②-1	2-0	1
3	田島	0-3	0-3	0-2	3

決勝

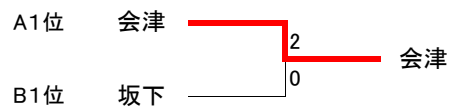

3位決定戦

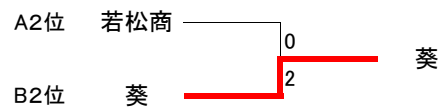

● 学校対抗(女子)

予選リーグ

Aブロック

	坂下	葵	田島	勝敗	順位
1	坂下	②-1	③-0	2-0	1
2	葵	1-2	0-3	0-2	3
3	田島	0-3	③-0	1-1	2

Bブロック

	会津	若松商	川口	勝敗	順位
1	会津	1-2	③-0	1-1	2
2	若松商	②-1	③-0	2-0	1
3	川口	0-3	0-3	0-2	3

決勝

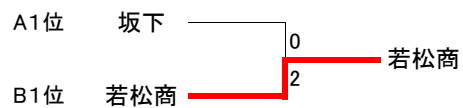

3位決定戦

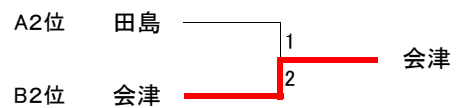

● 試合順序

(男女各ブロックとも以下の順とする)

1-3

2-3

1-2

男子 学校(選手)名 Score 学校(選手)名 学校(選手)名 Score 学校(選手)名

予選A1R	会津 ③ - 0 若松商	予選B1R	葵 ③ - 0 田島
	D (小島原駿介) ⑥ - 3 (武田 将磨)		D (皆川 俊太郎) ⑥ - 1 (鈴木 貴之)
	(松本 拓也) (高橋 圭太)		(渡部 奨大) (渡部 真也)
	S1 (今野 聡士) ⑥ - 1 (磯目 健人)		S1 (五十嵐 裕保) ⑥ - 3 (渡部 浩司)
S2 (山寺 翔太郎) ⑥ - 3 (伊藤 悠斗)	S2 (有田 啓祐) ⑥ - 0 (星 裕己)		
予選A2R	会津工 1 - ② 若松商	予選B2R	坂下 ③ - 0 田島
	D (渡部 克仁) 2 - ⑥ (武田 将磨)		D (山口 孔) ⑥ - 3 (鈴木 貴之)
	(柏木 恭平) (高橋 圭太)		(高原 顕人) (渡部 真也)
	S1 (星 陽太郎) 4 - ⑥ (磯目 健人)		S1 (佐々木 祐樹) ⑦ - 5 (渡部 浩司)
S2 (三瓶 智広) ⑥ - 0 (伊藤 悠斗)	S2 (湯田 駿也) ⑥ - 4 (星 裕己)		
予選A3R	会津 ③ - 0 会津工	予選B3R	葵 1 - ② 坂下
	D (今野 聡士) ⑥ - 2 (渡部 克仁)		D (皆川 俊太郎) 1 - ⑥ (山口 孔)
	(星 一平) (柏木 恭平)		(渡部 奨大) (新井田和也)
	S1 (山寺 翔太郎) ⑥ - 1 (星 陽太郎)		S1 (五十嵐 裕保) 4 - ⑥ (佐々木 祐樹)
S2 (蓮沼 佑晃) ⑥ - 1 (三瓶 智広)	S2 (有田 啓祐) ⑥ - 3 (高原 顕人)		
決勝	会津 ② - 0 坂下	3決	葵 ② - 0 若松商
	D (今野 聡士) ⑥ - 4 (山口 孔)		D (皆川 俊太郎) ⑥ - 2 (高橋 圭太)
	(星 一平) (高原 顕人)		(渡部 奨大) (皆川 智章)
	S1 (山寺 翔太郎) ⑥ - 2 (佐々木 祐樹)		S1 (五十嵐 裕保) ⑥ - 2 (磯目 健人)
S2 (蓮沼 佑晃) 2 打切 0 (室井 裕喜)	S2 (有田 啓祐) 打切 (武田 将磨)		

女子

予選A1R	坂下 ③ - 0 田島	予選B1R	会津 ③ - 0 川口
	D (大竹 梨沙) ⑥ - 3 (藤澤 綾音)		D (平田日向子) ⑥ - 1 (藤家 久美)
	(五十嵐梨奈) (渡部 恵子)		(神田 葵) (佐藤 愛未)
	S1 (佐藤 未来) ⑥ - 2 (根本 真衣)		S1 (鈴木 舞) ⑥ - 1 (渡部 沙耶)
S2 (成田 めい) ⑥ - 1 (佐藤 明美)	S2 (三浦 佳子) ⑥ - 0 (横田 裕子)		
予選A2R	葵 0 - ③ 田島	予選B2R	若松商 ③ - 0 川口
	D (小倉 詩織) 4 - ⑥ (渡部 恵子)		D (大川 真琴) ⑥ - 0 (藤家 久美)
	(笠井加奈栄) (根本 真衣)		(鈴木 麗未) (佐藤 愛未)
	S1 (鈴木 裕恵) 5 - ⑦ (藤澤 綾音)		S1 (佐藤彩耶香) ⑥ - 2 (渡部 沙耶)
S2 (阿部 真弓) 6 ⑦ (君島 舞美)	S2 (大竹沙也加) ⑥ - 0 (横田 裕子)		
予選A3R	坂下 ② - 1 葵	予選B3R	会津 1 - ② 若松商
	D (大竹 梨沙) ⑦ ④ 6 (小倉 詩織)		D (平田日向子) 6 ⑦ (大川 真琴)
	(五十嵐梨奈) (笠井加奈栄)		(神田 葵) ⑤ (鈴木 麗未)
	S1 (佐藤 未来) ⑥ - 4 (鈴木 裕恵)		S1 (神田 優) 4 - ⑥ (佐藤彩耶香)
S2 (成田 めい) 2 - ⑥ (阿部 真弓)	S2 (及川 美咲) ⑥ - 2 (大竹沙也加)		
決勝	坂下 0 - ② 若松商	3決	会津 ② - 1 田島
	D (大竹 梨沙) 4 - ⑥ (大川 真琴)		D (神田 優) 4 - ⑥ (藤澤 綾音)
	(五十嵐梨奈) (鈴木 麗未)		(平田日向子) (渡部 恵子)
	S1 (佐藤 未来) 4 - ⑥ (佐藤彩耶香)		S1 (鈴木 舞) ⑦ - 5 (君島 舞美)
S2 (成田 めい) 3 打切 4 (大竹沙也加)	S2 (及川 美咲) ⑥ - 2 (佐藤 明美)		

個人戦結果一覧

シングルス

男子

1位	高原 顕人	(坂下)
2位	山寺翔太郎	(会津)
3位	佐々木祐樹	(坂下)
4位	五十嵐裕保	(葵)
5位	山口 孔	(坂下)
6位	室井 裕喜	(坂下)
7位	今野 聡士	(会津)
8位	渡部 浩司	(田島)

女子

1位	9	小倉 詩織	(葵)
2位	42	及川 美咲	(会津)
3位	53	平田日向子	(会津)
4位	16	佐藤彩耶香	(若松商)
5位	1	佐藤 未来	(坂下)
6位	37	林 沙耶花	(会津)
7位	26	三浦 佳子	(会津)
8位	58	鈴木 夏美	(若松商)

ダブルス

男子

1位	山口 孔 高原 顕人	(坂下)
2位	小島原駿介 松本 拓也	(会津)
3位	渡部 浩司 鈴木 貴之	(田島)
3位	佐々木祐樹 室井 裕喜	(坂下)
5位	山寺翔太郎 星 一平	(会津)
6位	遠藤 裕 新井田和也	(坂下)
7位	今野 聡士 齋藤 嘉幸	(会津)
8位	三瓶 智広 星 陽太郎	(会津工)

女子

1位	16	五十嵐梨奈 大竹 梨沙	(坂下)
2位	1	佐藤 未来 成田 めい	(坂下)
3位	15	藤澤 綾音 渡部 恵子	(田島)
3位	31	神田 優 平田日向子	(会津)
5位	21	林 沙耶花 神田 葵	(会津)
6位	8	阿部 真弓 小倉 詩織	(葵)
7位	7	佐藤彩耶香 菊地 未来	(若松商)
8位	26	三浦 佳子 星 麗央奈	(会津)

※ シングルス、ダブルスともに6位までが県大会出場

男子シングルス

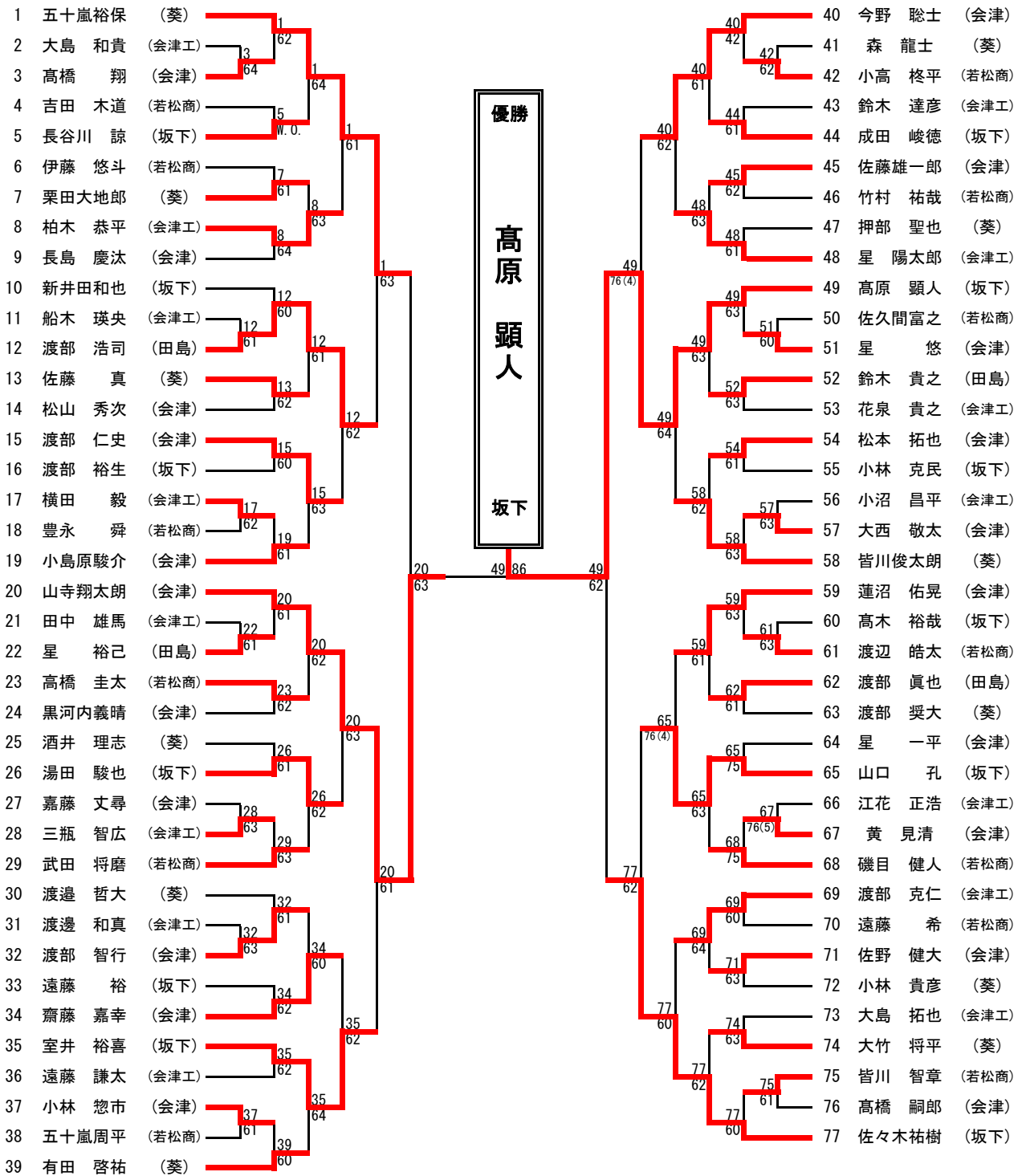

3位決定戦

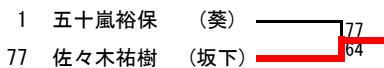

7, 8位決定戦

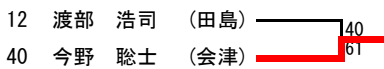

5-8位決定戦



男子ダブルス

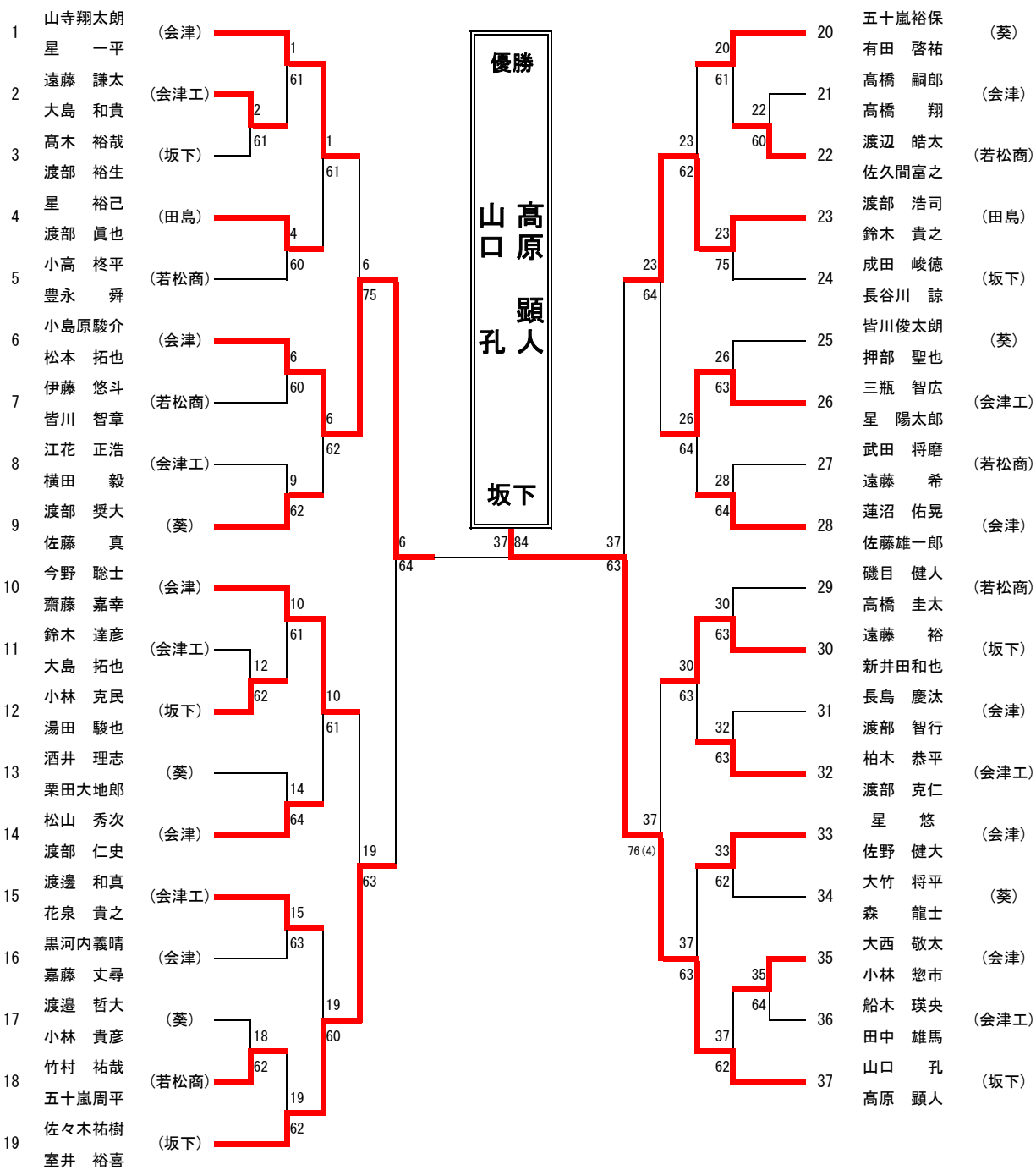

3位決定戦

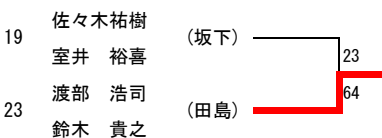

7位決定戦

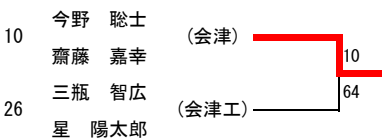

5-8位決定戦

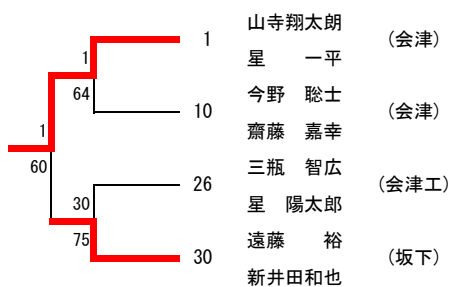

女子シングルス

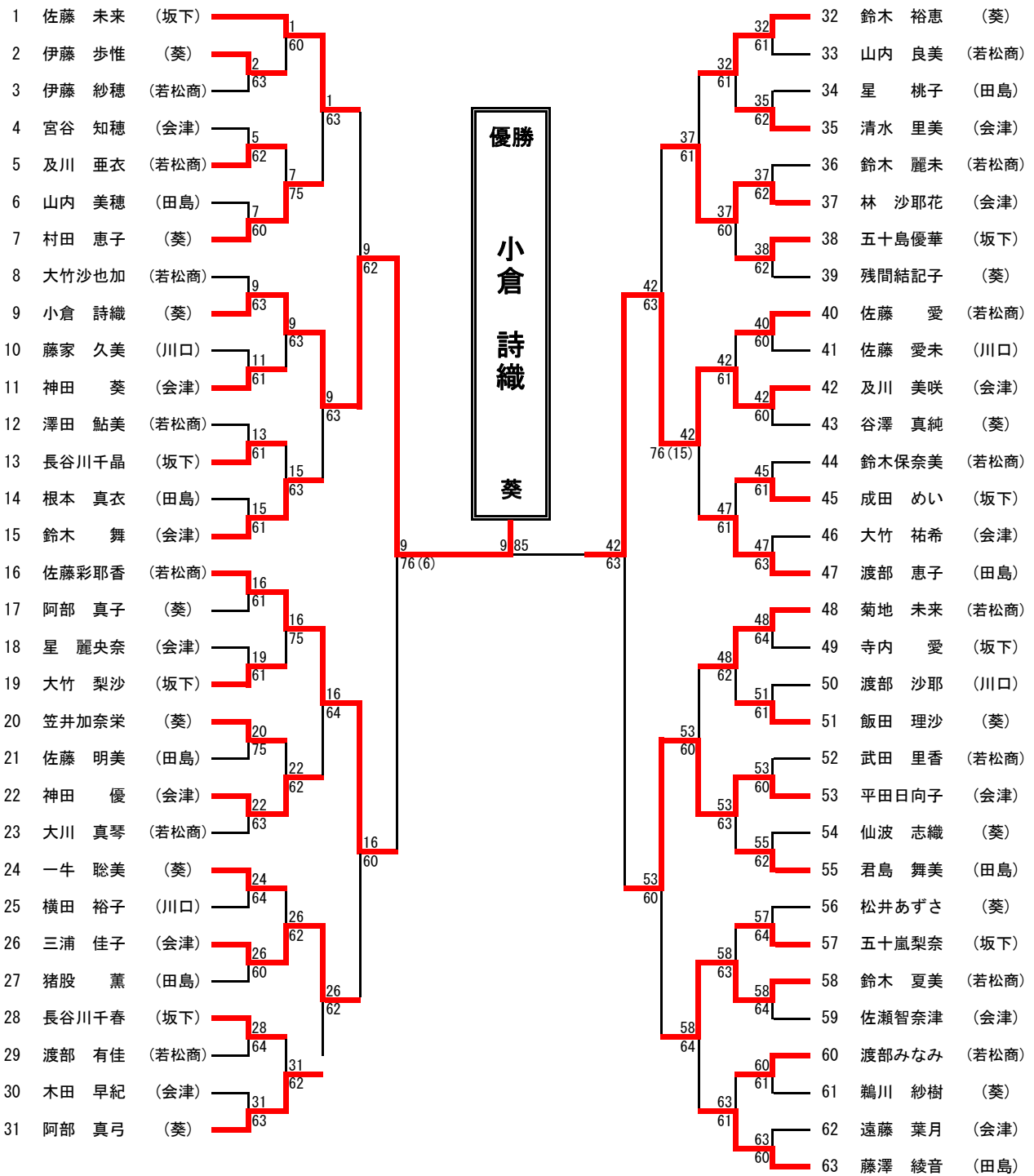

3位決定戦

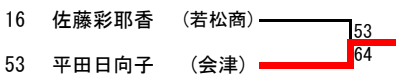

7, 8位決定戦

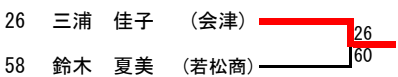

5-8位決定戦



女子ダブルス

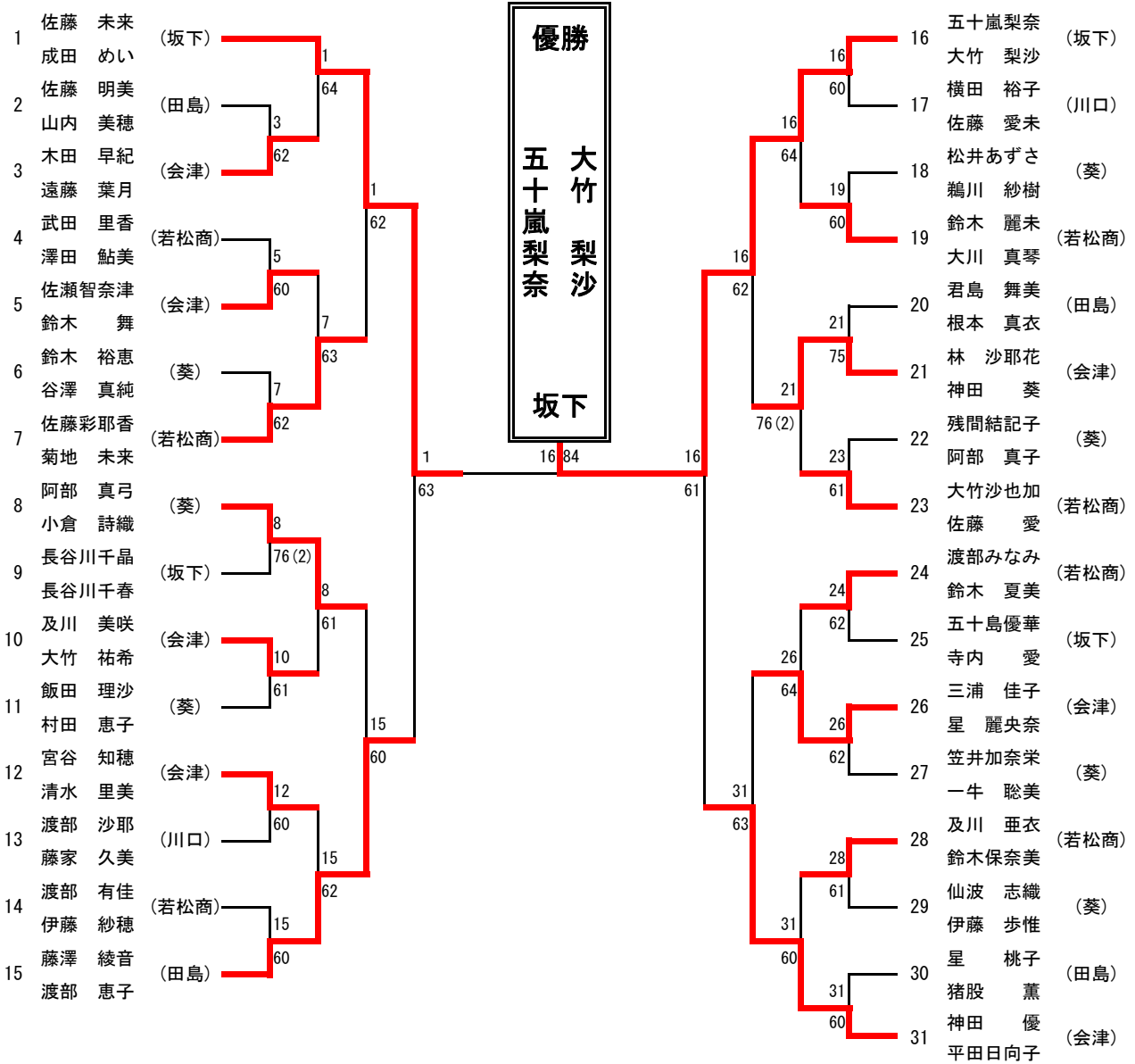

3位決定戦

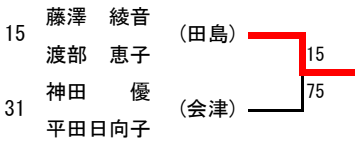

7位決定戦

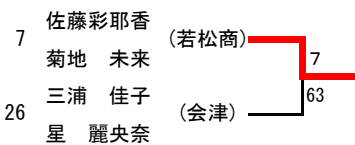

5-8位決定戦

