

5. 男子団体組合せ

県大会出場校 15 校

〔 ベスト 8 進出の 8 校  
敗者復活トーナメントから 7 校 〕

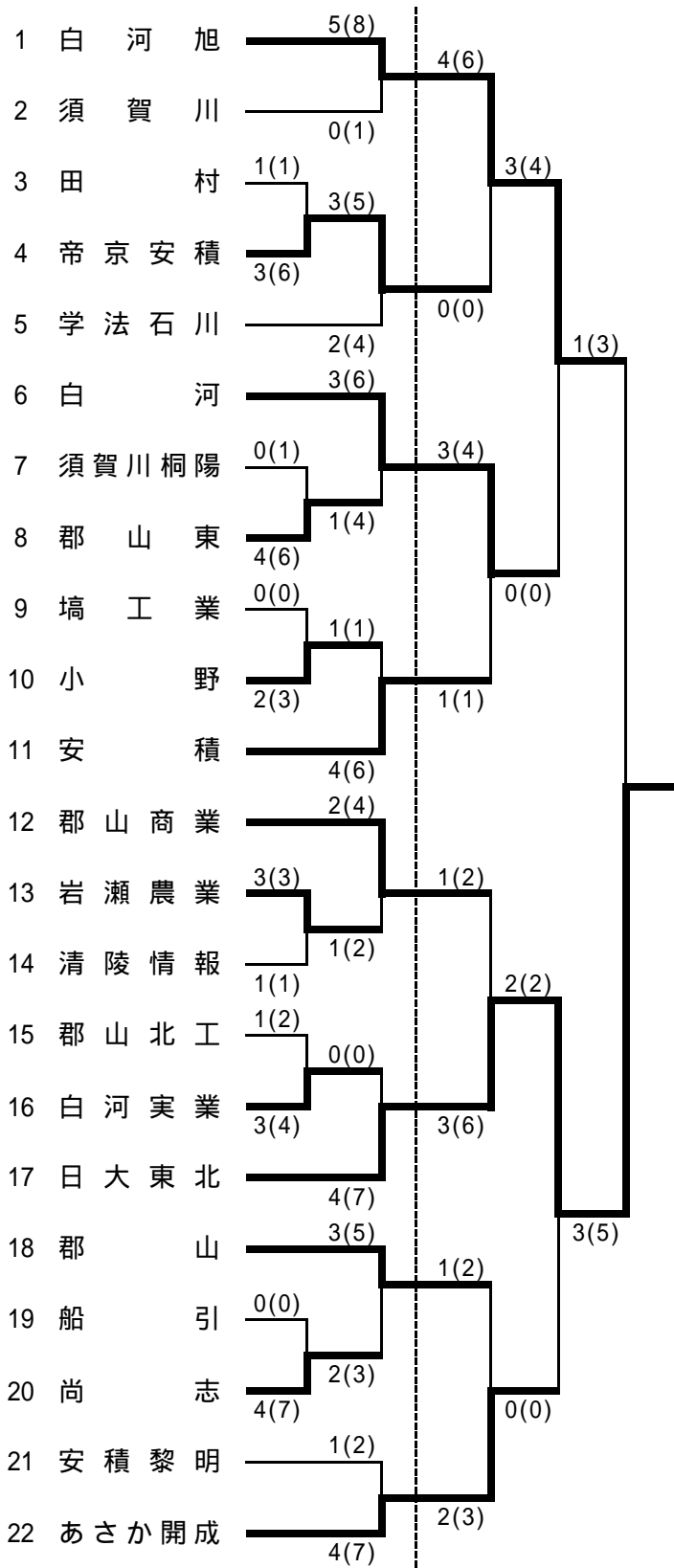

6. 女子団体組合せ

県大会出場校 10 校

〔 ベスト 8 進出の 6 ~ 8 校  
敗者復活トーナメントから 2 ~ 4 校 〕

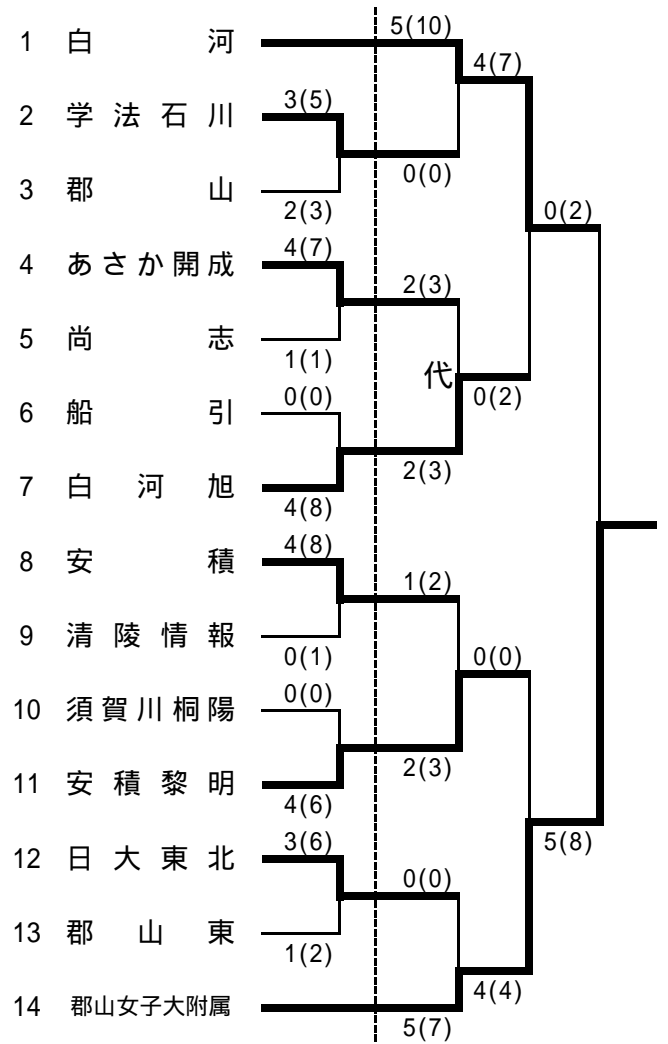

### 7. 男子敗者復活トーナメント (その1)

勝ち上がった4校が県大会出場

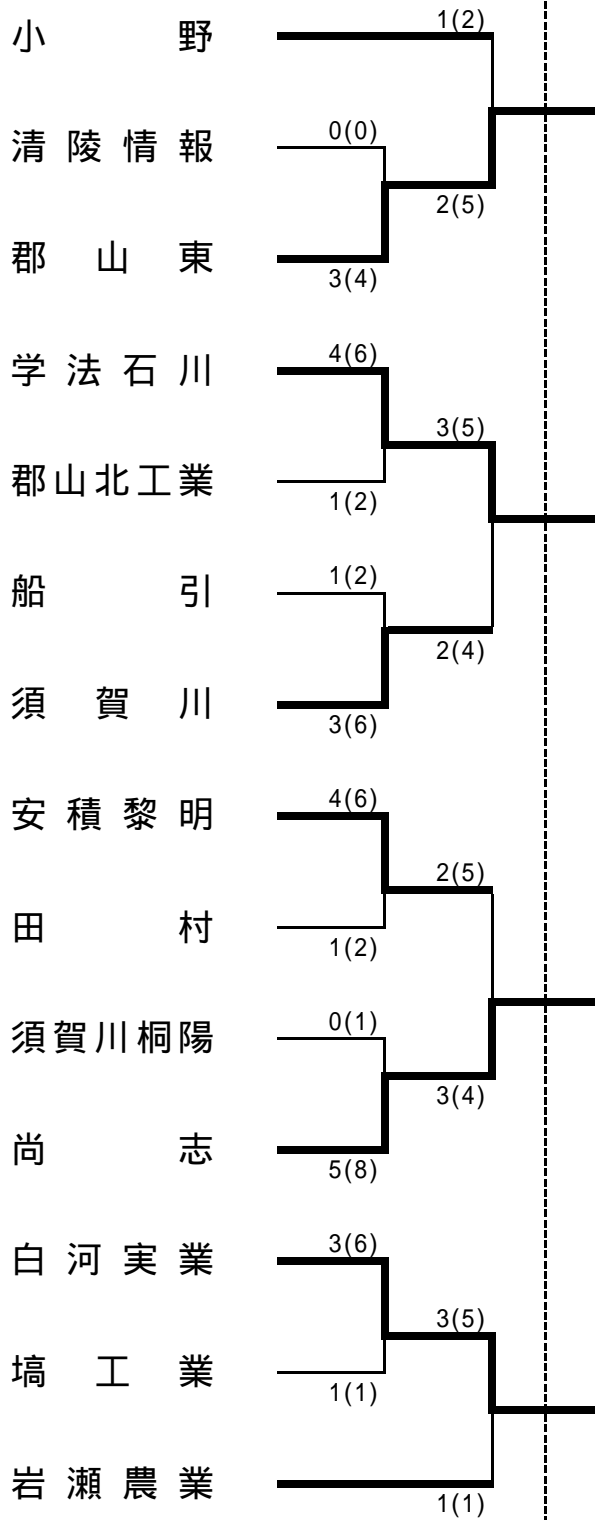

### 8. 男子敗者復活トーナメント (その2)

負け残りとなり3校が県大会出場

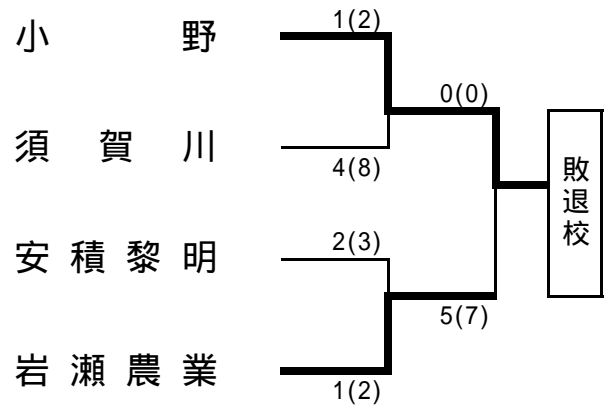

### 9. 女子敗者復活トーナメント

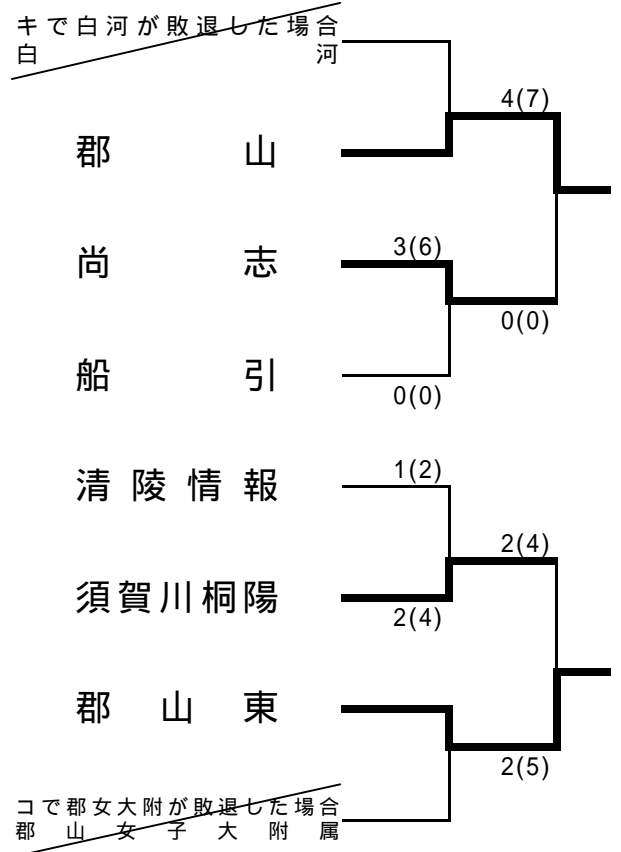

## 平成21年度福島県高校体育大会剣道競技 県南地区大会 団体戦結果報告

期日:平成21年5月9日(土)~10日(日)

会場:福島県立安積高等学校 体育館

## 男子団体

<1回戦>	勝者数(本数)	-	(本数)	勝者数
田村	1(1)	-	(6)	3 帝京安積
須賀川桐陽	0(1)	-	(6)	4 郡山東
塙工業	0(0)	-	(3)	2 小野
岩瀬農業	3(3)	-	(1)	1 清陵情報
郡山北工	1(2)	-	(4)	3 白河実業
船引	0(0)	-	(7)	4 尚志

## 男子団体

<2回戦>	勝者数(本数)	-	(本数)	勝者数
白河旭	5(8)	-	(1)	0 須賀川
帝京安積	3(5)	-	(4)	2 学法石川
白河	3(6)	-	(4)	1 郡山東
小野	1(1)	-	(6)	4 安積
郡山商業	2(4)	-	(2)	1 岩瀬農業
白河実業	0(0)	-	(7)	4 日大東北
郡山	3(5)	-	(3)	2 尚志
安積黎明	1(2)	-	(7)	4 あさか開成

## 男子団体・敗者復活

<1回戦>	勝者数(本数)	-	(本数)	勝者数
清陵情報	0(0)	-	(4)	3 郡山東
学法石川	4(6)	-	(2)	1 郡山北工
船引	1(2)	-	(6)	3 須賀川
安積黎明	4(6)	-	(2)	1 田村
須賀川桐陽	0(1)	-	(8)	5 尚志
白河実業	3(6)	-	(1)	1 塙工業

## 女子団体

<1回戦>	勝者数(本数)	-	(本数)	勝者数
学法石川	3(5)	-	(3)	2 郡山
あさか開成	4(7)	-	(1)	1 尚志
船引	0(0)	-	(8)	4 白河旭
安積	4(8)	-	(1)	0 清陵情報
須賀川桐陽	0(0)	-	(6)	4 安積黎明
日大東北	3(6)	-	(2)	1 郡山東

## 女子団体

<2回戦>	勝者数(本数)	-	(本数)	勝者数
白河	5(10)	-	(0)	0 学法石川
あさか開成	2(3)	-	(3)	2 白河旭
安積	1(2)	-	(3)	2 安積黎明
日大東北	0(0)	-	(7)	5 郡女大附

## 代表戦

安積	1(2)	-	(3)	2 安積黎明
日大東北	0(0)	-	(7)	5 郡女大附

## 女子団体・敗者復活

<1回戦>	勝者数(本数)	-	(本数)	勝者数
尚志	3(6)	-	(0)	0 船引
清陵情報	1(2)	-	(4)	2 須賀川桐陽

## 女子団体・敗者復活

<2回戦>	勝者数(本数)	-	(本数)	勝者数
郡山	4(7)	-	(0)	0 尚志
須賀川桐陽	2(4)	-	(5)	2 郡山東

## 平成21年度福島県高校体育大会剣道競技 県南地区大会 団体戦結果報告

期日:平成21年5月9日(土)~10日(日)

会場:福島県立安積高等学校 体育館

## 男子団体・敗者復活

< 2回戦 > 勝者数(本数) - (本数)勝者数  
 小 野 1 ( 2 ) - ( 4 ) 3 郡山東

学法石川 3 ( 5 ) - ( 4 ) 2 須賀川

安積黎明 2 ( 5 ) - ( 4 ) 3 尚志

白河実業 3 ( 5 ) - ( 1 ) 1 岩瀬農業

## 男子団体・敗者復活(代表決定戦)

< 1回戦 > 勝者数(本数) - (本数)勝者数  
 小 野 1 ( 2 ) - ( 8 ) 4 須賀川

安積黎明 2 ( 3 ) - ( 2 ) 1 岩瀬農業

## 男子団体・敗者復活(代表決定戦)

< 2回戦 > 勝者数(本数) - (本数)勝者数  
 小 野 0 ( 0 ) - ( 7 ) 5 岩瀬農業

## 男子団体

< 準々決勝 > 勝者数(本数) - (本数)勝者数  
 白河旭 4 ( 6 ) - ( 0 ) 0 帝京安積

白河 3 ( 4 ) - ( 1 ) 1 安積

郡山商業 1 ( 2 ) - ( 6 ) 3 日大東北

郡山 1 ( 2 ) - ( 3 ) 2 あさか開成

## 男子団体

< 準決勝 > 勝者数(本数) - (本数)勝者数  
 白河旭 3 ( 4 ) - ( 0 ) 0 白河

日大東北 2 ( 2 ) - ( 0 ) 0 あさか開成

## 男子団体

< 決勝 > 勝者数(本数) - (本数)勝者数  
 白河旭 1 ( 3 ) - ( 5 ) 3 日大東北

## 女子団体

< 準決勝 > 勝者数(本数) - (本数)勝者数  
 白河 4 ( 7 ) - ( 2 ) 0 白河旭

安積黎明 0 ( 0 ) - ( 4 ) 4 郡女大附

## 女子団体

< 決勝 > 勝者数(本数) - (本数)勝者数  
 白河 0 ( 2 ) - ( 8 ) 5 郡女大附

# 14. 男子個人戦トーナメント

県大会出場 24名

・各ブロック3位まで

## 【Aブロック】

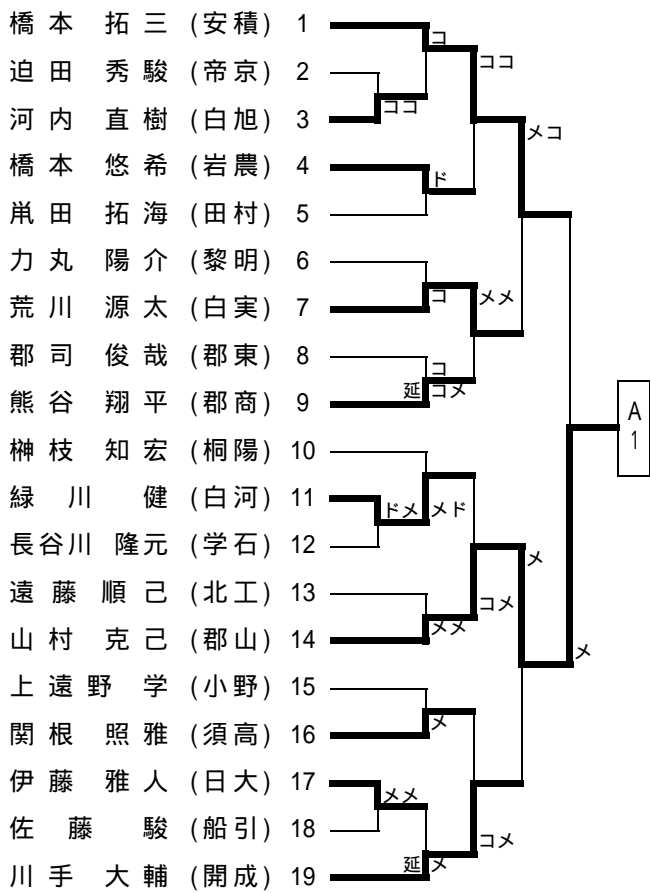

## 【Bブロック】

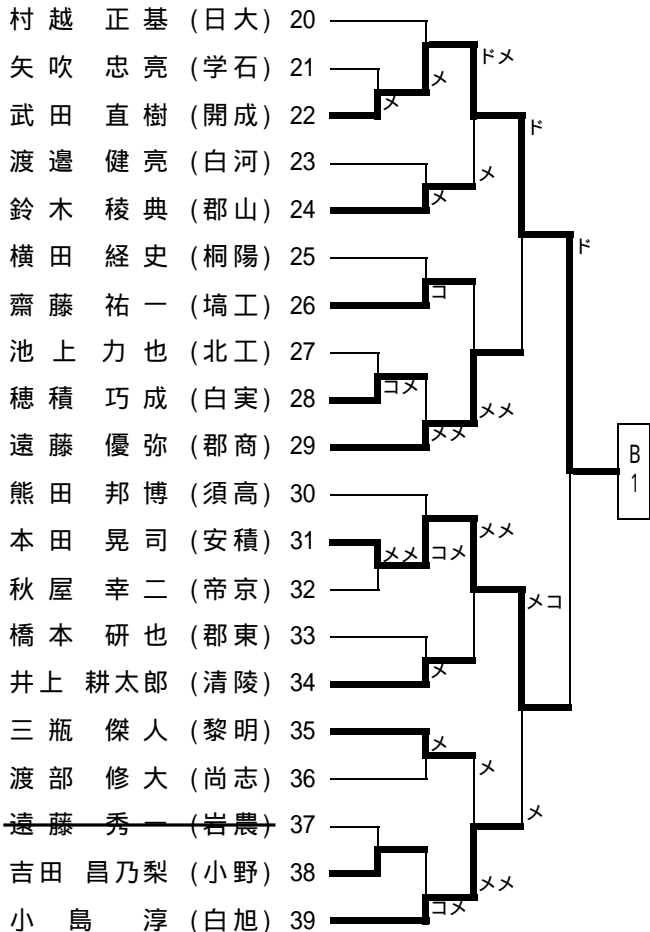

## 【Cブロック】

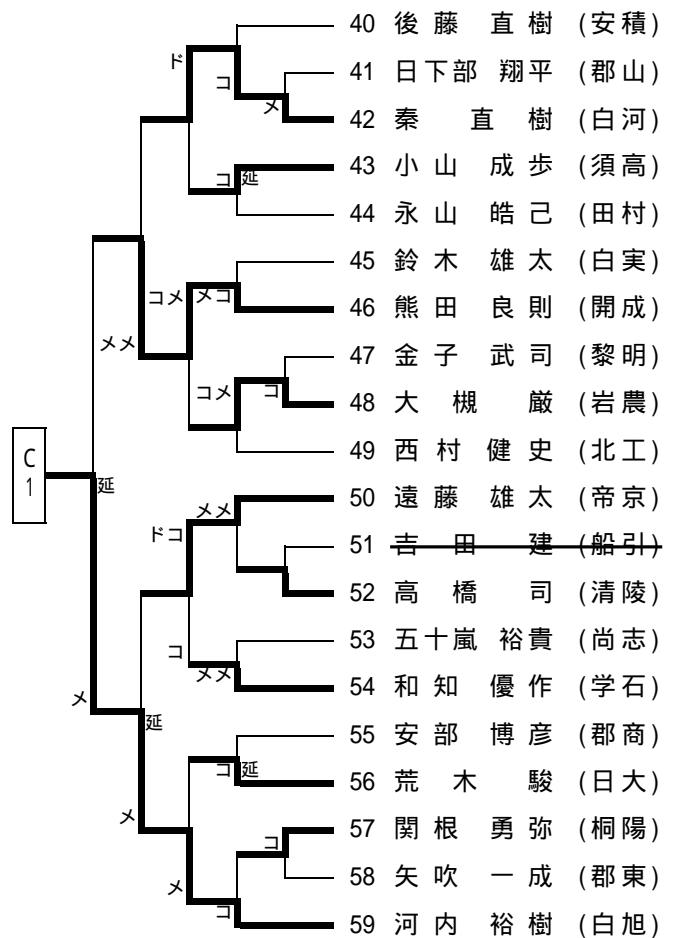

## 【Dブロック】

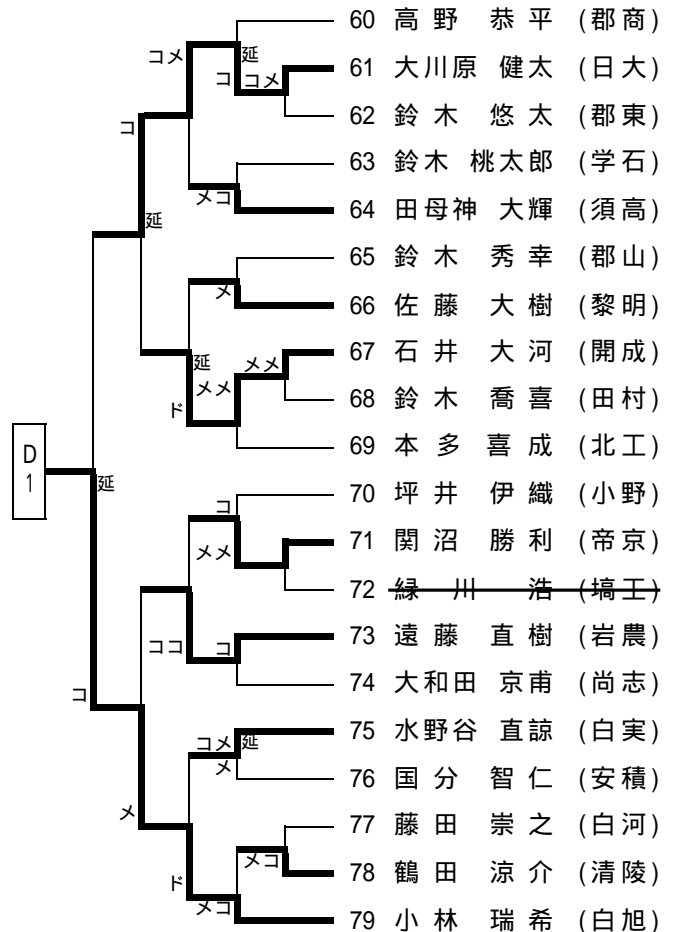

【Eブロック】

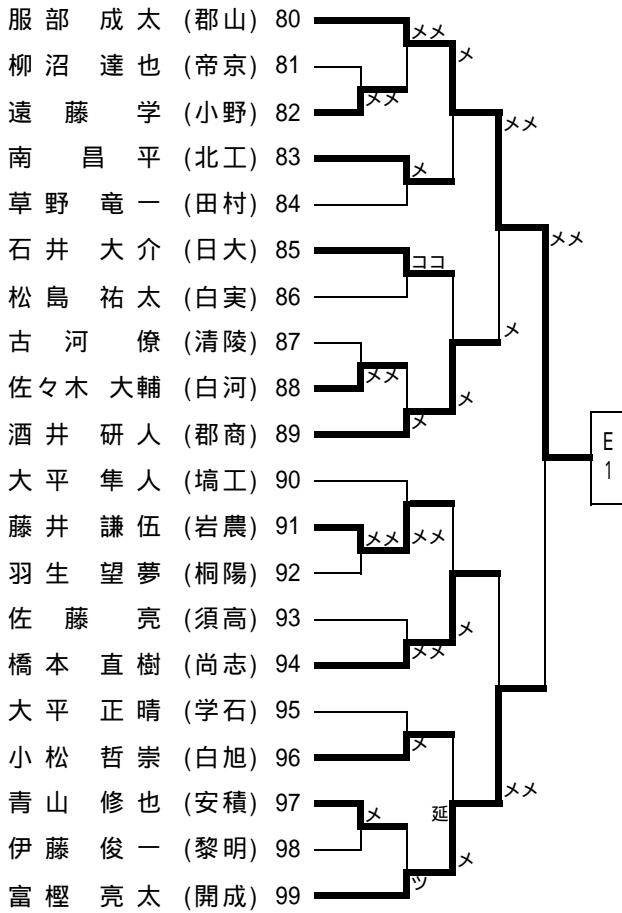

【Gブロック】

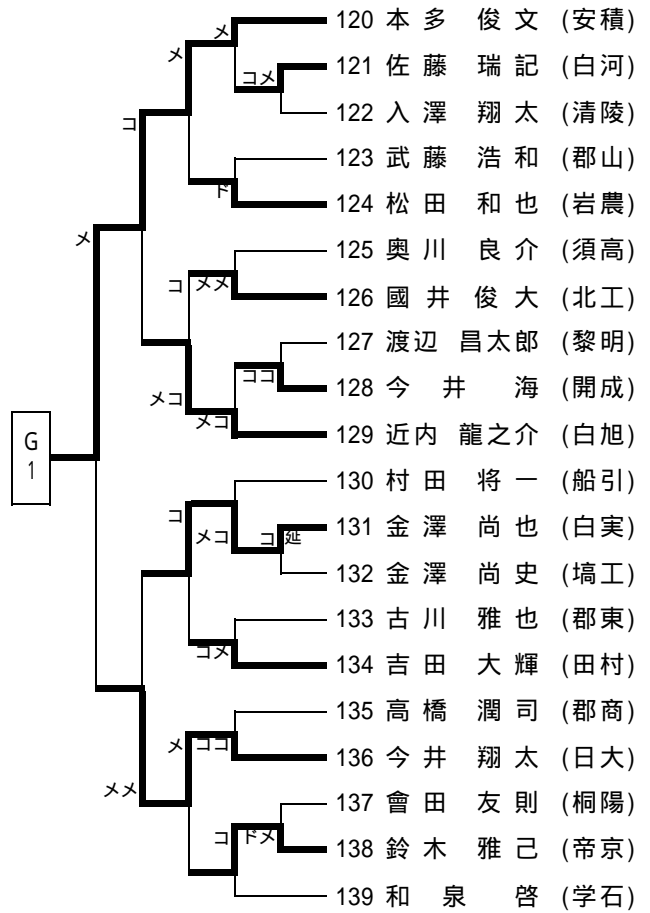

【Fブロック】

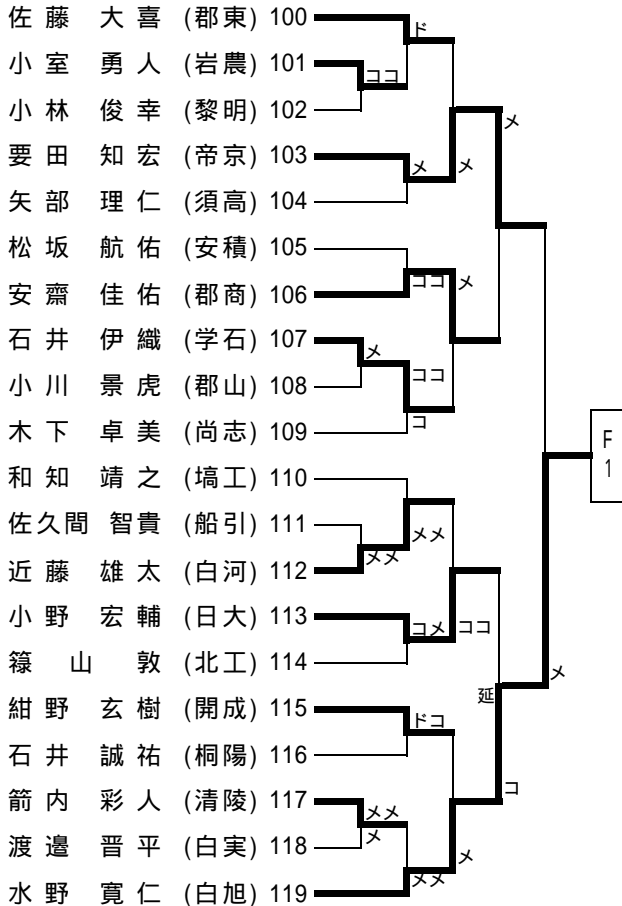

【Hブロック】

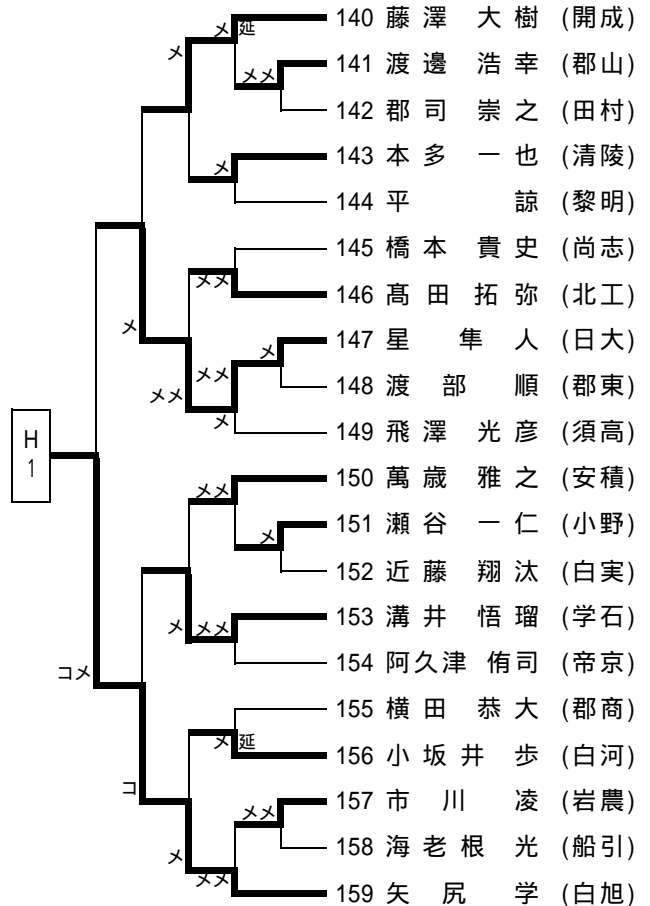

【Eブロック】

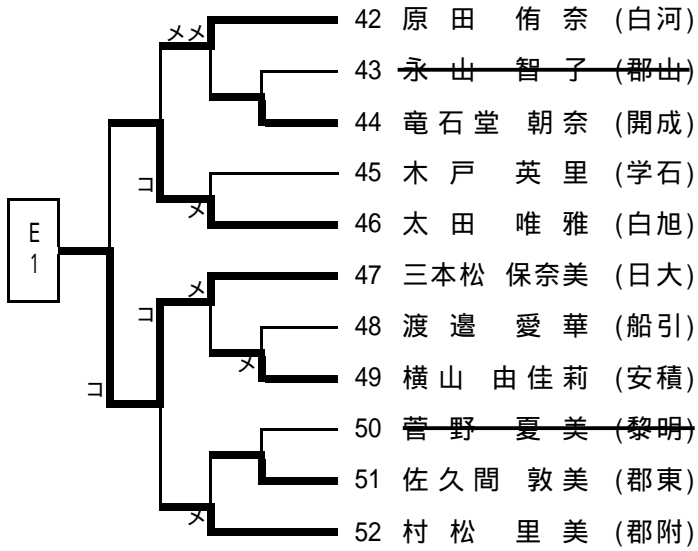

【Gブロック】

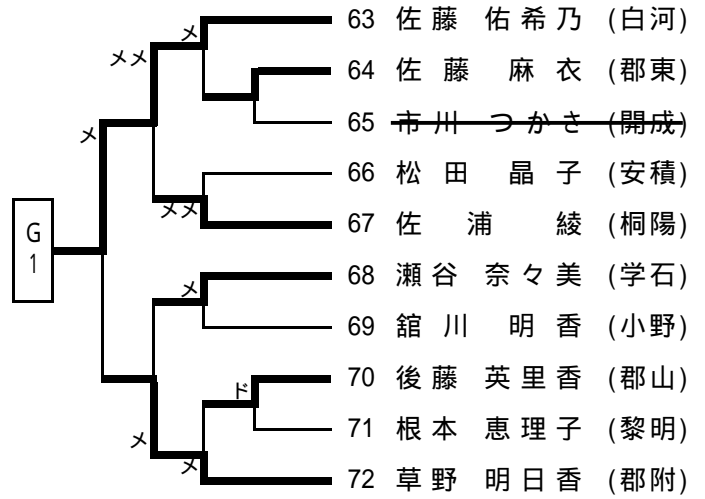

【Fブロック】

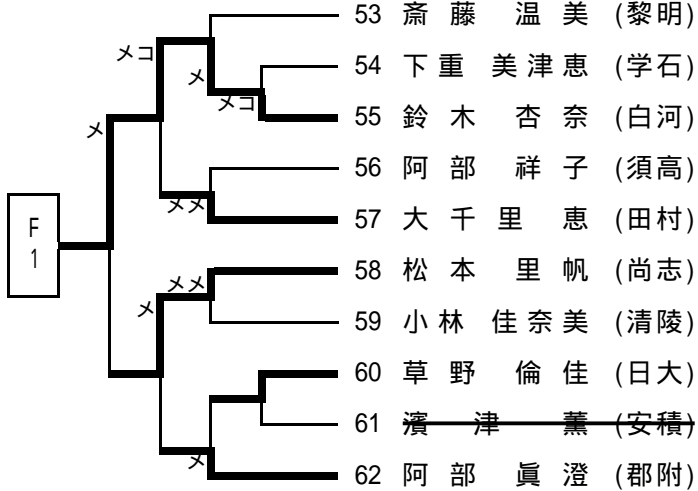

【Hブロック】

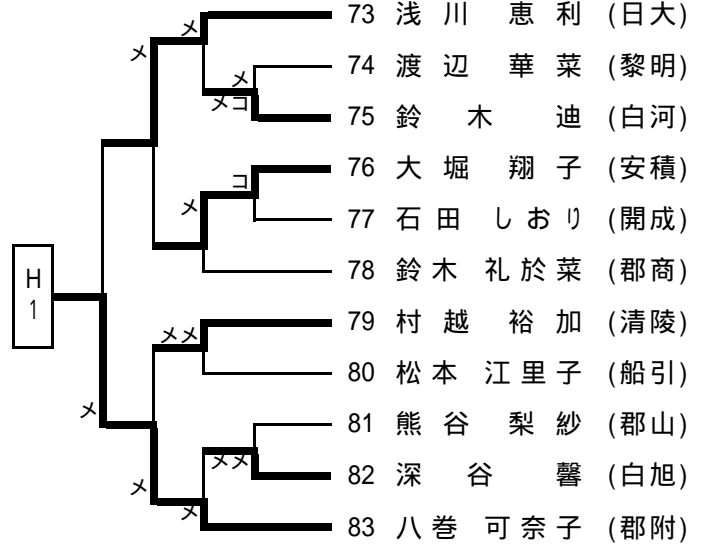

# 15. 女子個人戦トーナメント

県大会出場 24名

・各ブロック3位まで

## 【Aブロック】

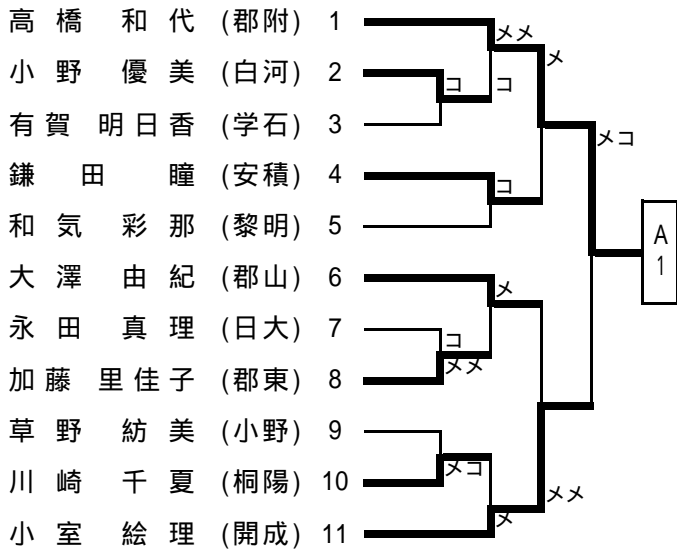

## 【Cブロック】

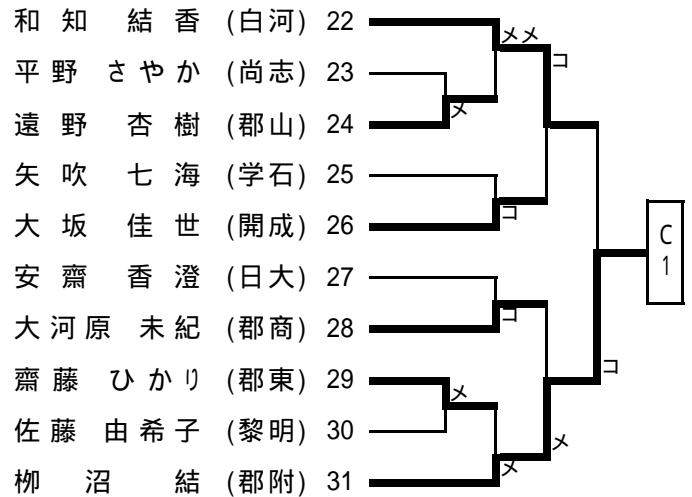

## 【Bブロック】



## 【Dブロック】

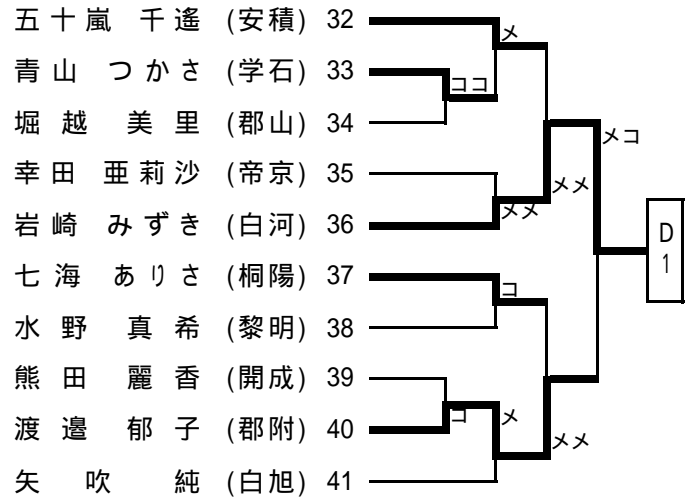



## 16. 男子個人戦 各ブロック3位決定戦

【Aブロック】



【Bブロック】

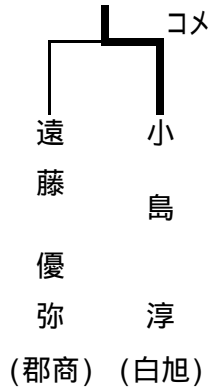

【Cブロック】

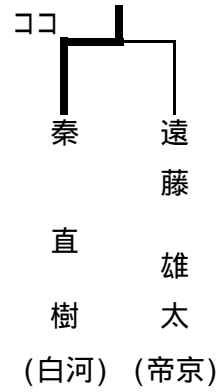

【Dブロック】

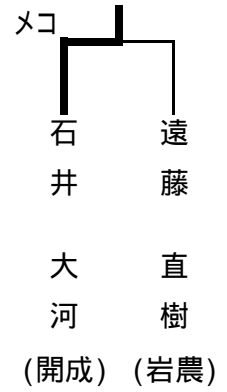

【Eブロック】

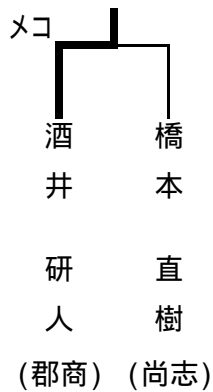

【Fブロック】

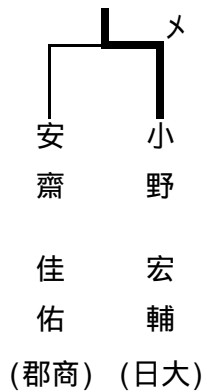

【Gブロック】

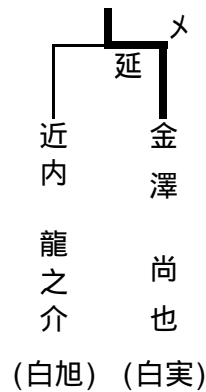

【Hブロック】

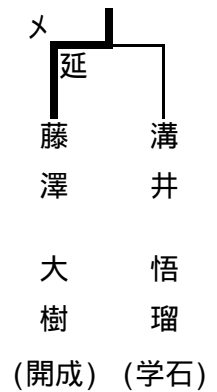

## 17. 女子個人戦 各ブロック3位決定戦

【Aブロック】

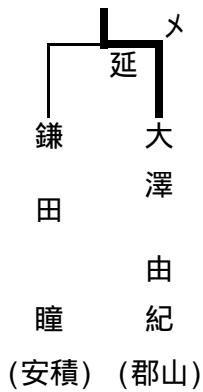

【Bブロック】

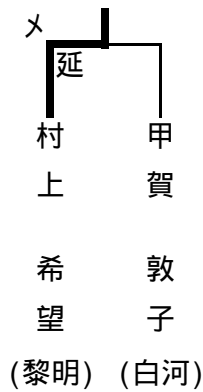

【Cブロック】

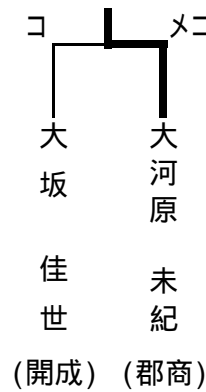

【Dブロック】

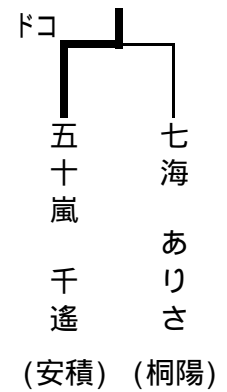

【Eブロック】

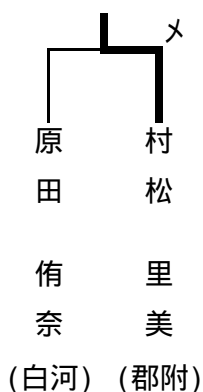

【Fブロック】

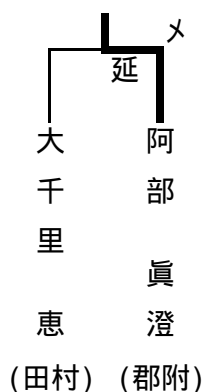

【Gブロック】

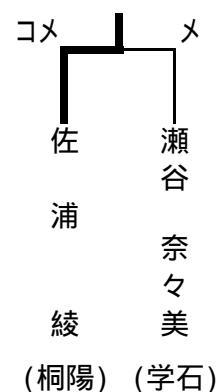

【Hブロック】

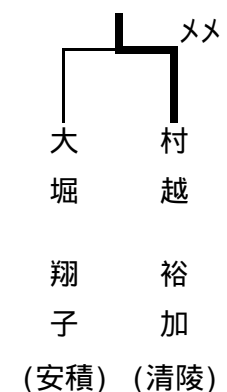

### 18. 男子個人戦決勝トーナメント

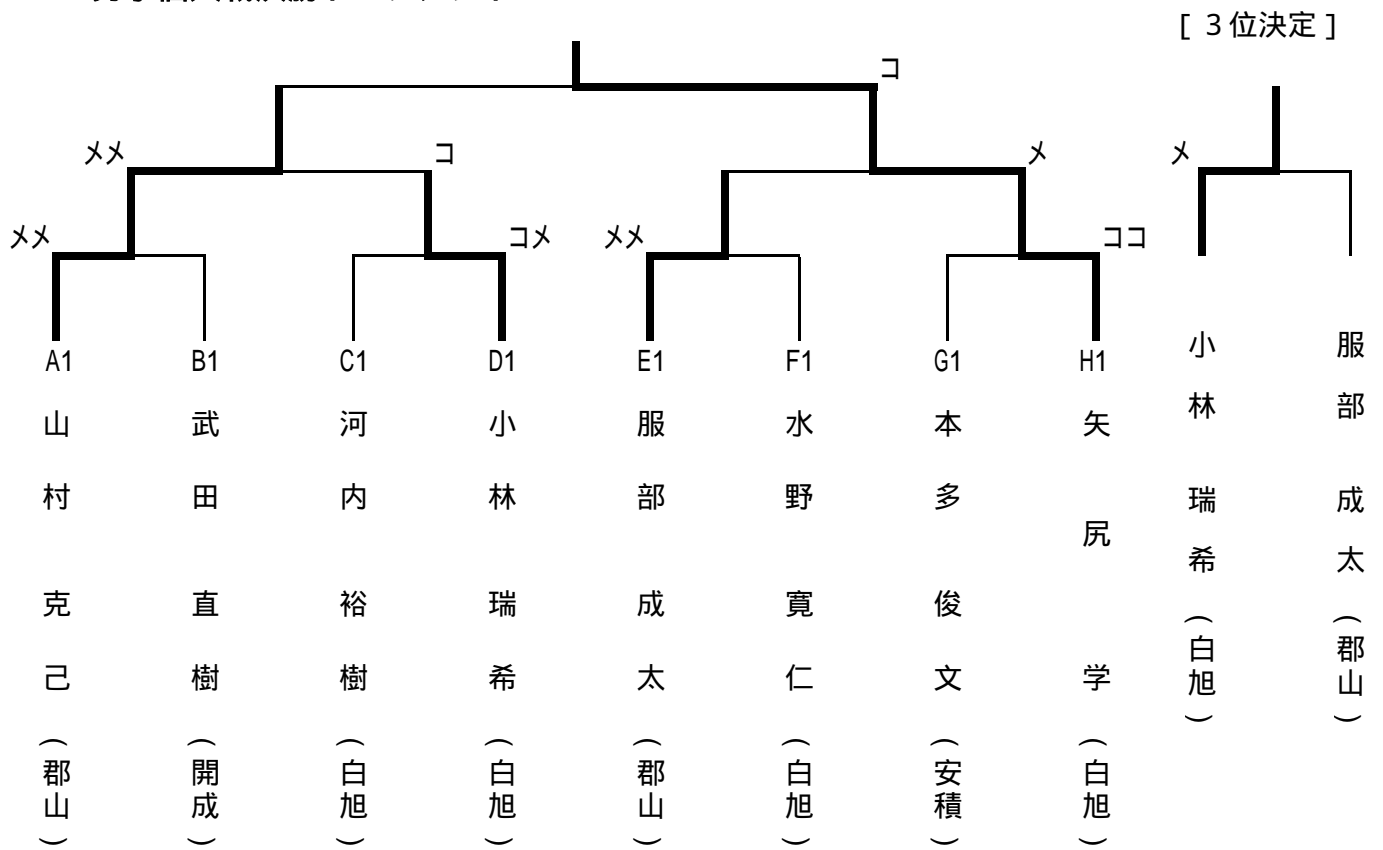

### 19. 女子個人戦決勝トーナメント

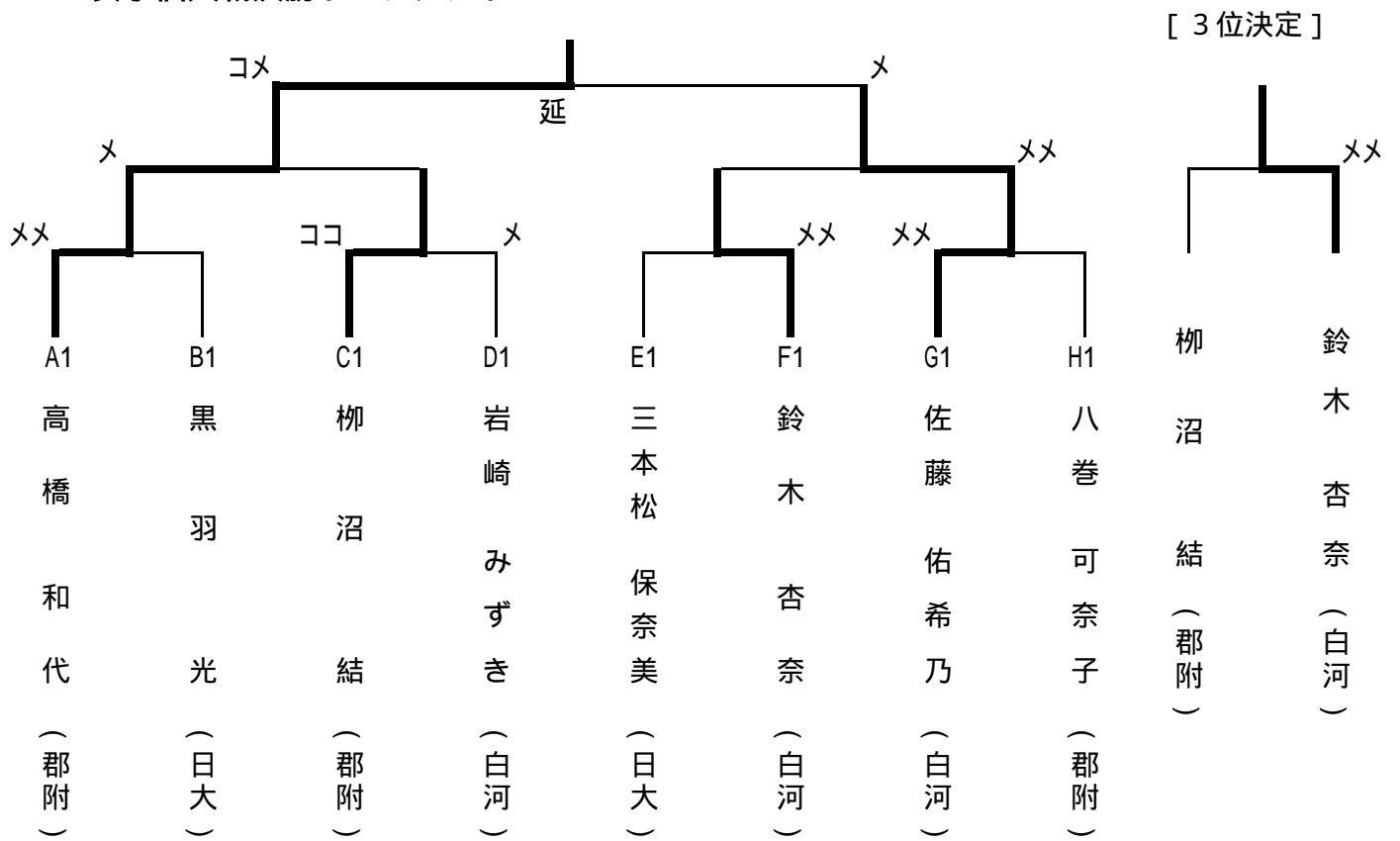

平成21年度 福島県高等学校体育大会 剣道競技 県南地区大会  
結果報告について

1. 大会期日及び会場

期日 平成21年5月9日(土)、5月10日(日)  
会場 福島県立安積高等学校

2. 入賞及び県大会出場校・出場選手

男子団体

- 1位 日本大学東北高等学校
- 2位 白河旭高等学校
- 3位 あさか開成高等学校
- 3位 白河高等学校
- 5位 帝京安積高等学校
- 5位 安積高等学校
- 5位 郡山商業高等学校
- 5位 郡山高等学校
- 9位 郡山東高等学校
- 9位 学校法人石川高等学校
- 9位 尚志高等学校
- 9位 白河実業高等学校
- 13位 須賀川高等学校
- 13位 安積黎明高等学校
- 15位 岩瀬農業高等学校

女子団体

- 1位 郡山女子大学附属高等学校
- 2位 白河高等学校
- 3位 安積黎明高等学校
- 3位 白河旭高等学校
- 5位 学校法人石川高等学校
- 5位 あさか開成高等学校
- 5位 安積高等学校
- 5位 日本大学東北高等学校
- 9位 郡山高等学校
- 9位 郡山東高等学校

男子個人

- 1位 矢尻学 (白河旭)
- 2位 山村克己 (郡山)
- 3位 小林瑞希 (白河旭)
- 3位 服部成太 (郡山)
- 5位 武田直樹 (あさか開成)
- 5位 河内直裕樹 (白河旭)
- 5位 水野寛仁 (白河旭)
- 5位 本多俊文 (安積)
- 9位 橋本拓三 (安積)
- 9位 本田晃司 (安積)
- 9位 熊田良則 (あさか開成)
- 9位 大川原健太 (日大東北)
- 9位 富樫亮太 (あさか開成)
- 9位 要田知宏 (帝京安積)
- 9位 今井翔太 (日大東北)
- 9位 星隼人 (日大東北)
- 17位 川手大輔 (あさか開成)
- 17位 小島淳 (白河旭)
- 17位 秦直樹 (白河)
- 17位 石井大河 (あさか開成)
- 17位 酒井研人 (郡山商業)
- 17位 小野宏輔 (日大東北)
- 17位 金澤尚也 (白河実業)
- 17位 藤澤大樹 (あさか開成)

以上24名

女子個人

- 1位 高橋和代 (郡女大附)
- 2位 佐藤佑希乃 (白河)
- 3位 鈴木杏奈 (白河)
- 3位 柳沼結 (郡女大附)
- 5位 黒羽光 (日大東北)
- 5位 岩崎みずき (白河)
- 5位 三本松保奈美 (日大東北)
- 5位 八巻可奈子 (郡女大附)
- 9位 小室絵理 (あさか開成)
- 9位 八巻沙智代 (郡女大附)
- 9位 和知結香 (白河)
- 9位 渡邊郁子 (郡女大附)
- 9位 太田唯雅 (白河旭)
- 9位 松本里帆 (尚志)
- 9位 草野明日香 (郡女大附)
- 9位 浅川恵利 (日大東北)
- 17位 大澤由紀 (郡山)
- 17位 村上希望 (安積黎明)
- 17位 大河原未紀 (郡山商業)
- 17位 五十嵐千里遙 (安積)
- 17位 村松里美 (郡女大附)
- 17位 阿部眞澄 (郡女大附)
- 17位 佐浦綾 (須賀川桐陽)
- 17位 村越裕加 (清陵情報)

以上24名