

第 55 回福島県高等学校体育大会剣道競技 団体結果

順位及び全国・東北大会出場校

(記載されている上位 2 校は東北大会出場です。)

順位	男子	女子
	学校	学校
1	若松商業高等学校 (全国大会出場)	磐城高等学校 (全国大会出場)
2	湯本高等学校	若松商業高等学校
3	福島西高等学校	郡山女子大学附属高等学校
3	双葉高等学校	湯本高等学校

《 東北大会 》

6 月 27 日 (土) ~28 日 (日) 北上総合体育館 (岩手県北上市)

《 全国大会 》

8 月 3 日 (月) ~5 日 (水) 舞洲アリーナ (大阪府大阪市)

◎男子団体 優勝 若松商業高校 (2年ぶり7回目)

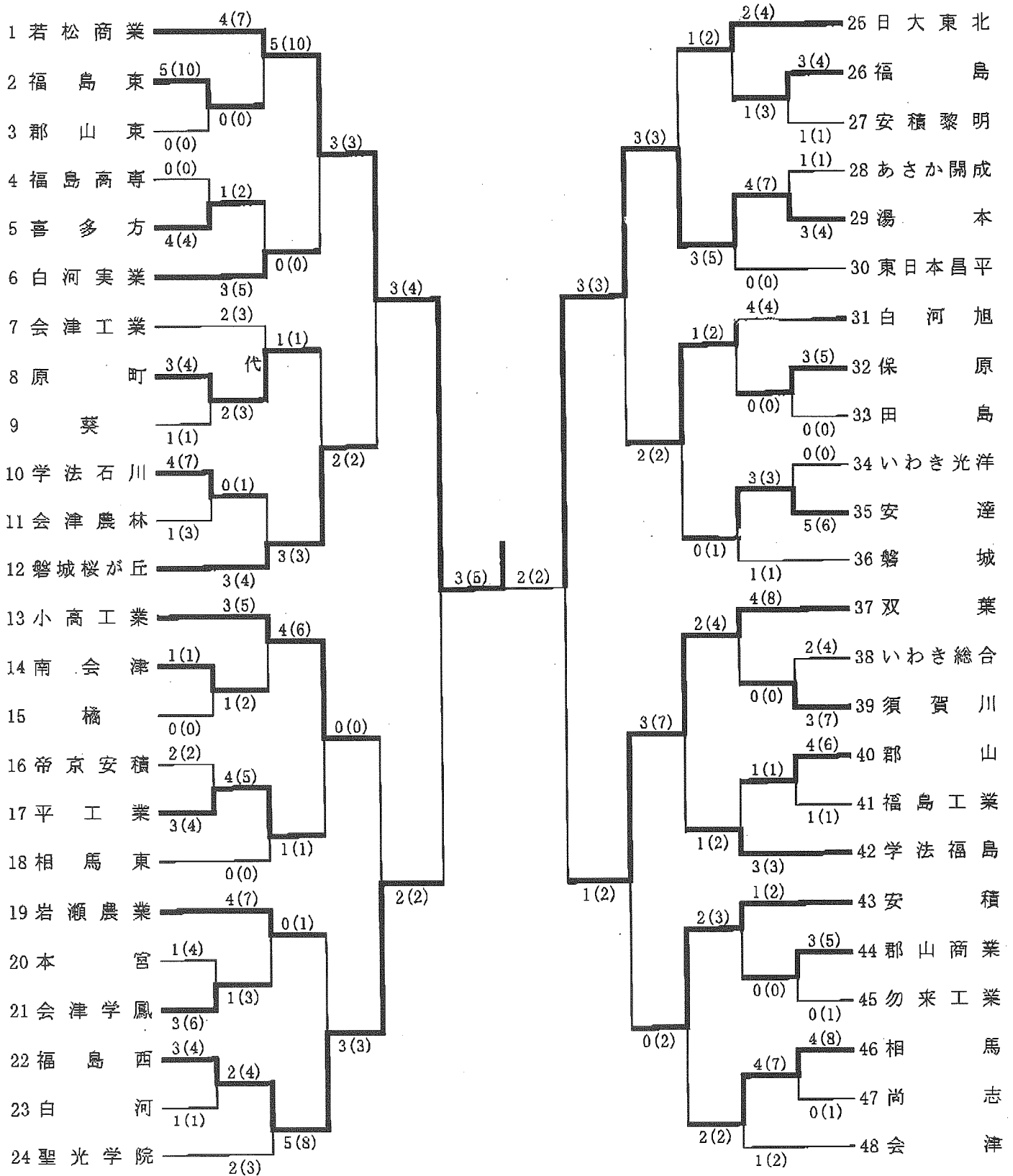

◎女子団体 優勝 磐城高校 (初)

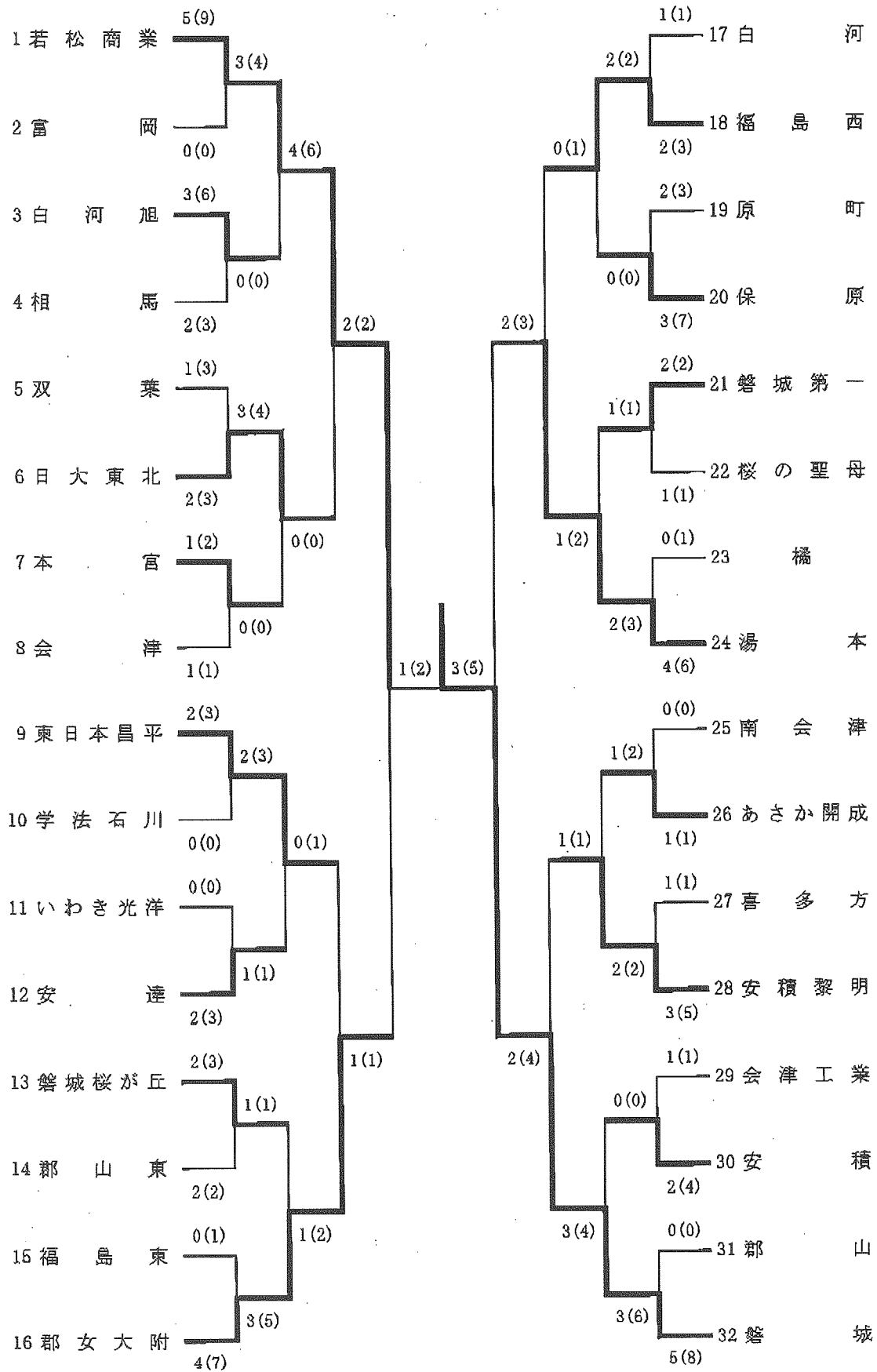

訂正

第55回福島県高等学校体育大会剣道競技 男子団体

◎ 決勝

区分 学校名	先鋒	次鋒	中堅	副将	大将	代表者戦	本数 勝者数	勝敗
若松商業	柏浦	平河内	鈴木翔	鈴木香	佐藤		$\frac{5}{3}$	勝
赤		Ⓣ 延長	ⓧ ×	ⓧ ×				
白	ⓧ	▲			ⓧ		$\frac{2}{2}$	負
湯本	中野	成田	吉田	遠藤	鶴岡			

◎ 準決勝

区分 学校名	先鋒	次鋒	中堅 中堅	副将 副将	大将 大将	代表者戦	本数 勝者数	勝敗
若松商業	柏浦	平河内	鈴木翔	鈴木香	佐藤		$\frac{4}{3}$	勝
赤	ⓧ	ⓧ 下	▲	Ⓣ				
白			Ⓣ		ⓧ		$\frac{2}{2}$	負
福島西	伊藤	山口	堀江	佐藤	中村			

区分 学校名	先鋒	次鋒	中堅 中堅	副将 副将	大将 大将	代表者戦	本数 勝者数	勝敗
湯本	中野	成田	吉田	遠藤	鶴岡		$\frac{3}{3}$	勝
赤		ⓧ	ⓧ	Ⓣ	X			
白	ⓧ Ⓣ				X		$\frac{2}{1}$	負
双葉	小野	山田	富澤	本田	根本			

第55回福島県高等学校体育大会剣道競技 女子団体

訂正

◎ 決勝

学校名	区分	先鋒	次鋒	中堅	副将	大将	代表者戦	本数 勝者数	勝敗
若松商業		高木 祥	室井	高木 悠	芳賀	小林		$\frac{2}{1}$	負
赤					ⓧ	ⓧ			
白		ⓧ	延長 メ	メ ⓧ	ⓧ ド			$\frac{5}{3}$	勝
磐城		鯨岡	倉嶋	木田	鈴木	星野			

◎ 準決勝

学校名	区分	先鋒	次鋒	中堅	副将	大将	代表者戦	本数 勝者数	勝敗
若松商業		高木 祥	濃辺	高木 悠	芳賀	小林		$\frac{2}{2}$	勝
赤		メ	延長 ⓧ	ⓧ		延長 ⓧ			
白					ⓧ			$\frac{1}{1}$	負
郡女大附		阿部	松村	柳沼	高橋	八巻			

学校名	区分	先鋒	次鋒	中堅	副将	大将	代表者戦	本数 勝者数	勝敗
湯本		石田	坂本	猪狩	岡田	佐藤		$\frac{3}{2}$	負
赤			延長 ⓧ		ⓧ	メ メ			
白		ⓧ		メ ⓧ		ⓧ		$\frac{4}{2}$	勝
磐城		鯨岡	倉嶋	木田	鈴木	星野			

男子個人戦

第1日目

第2日目

第1日目

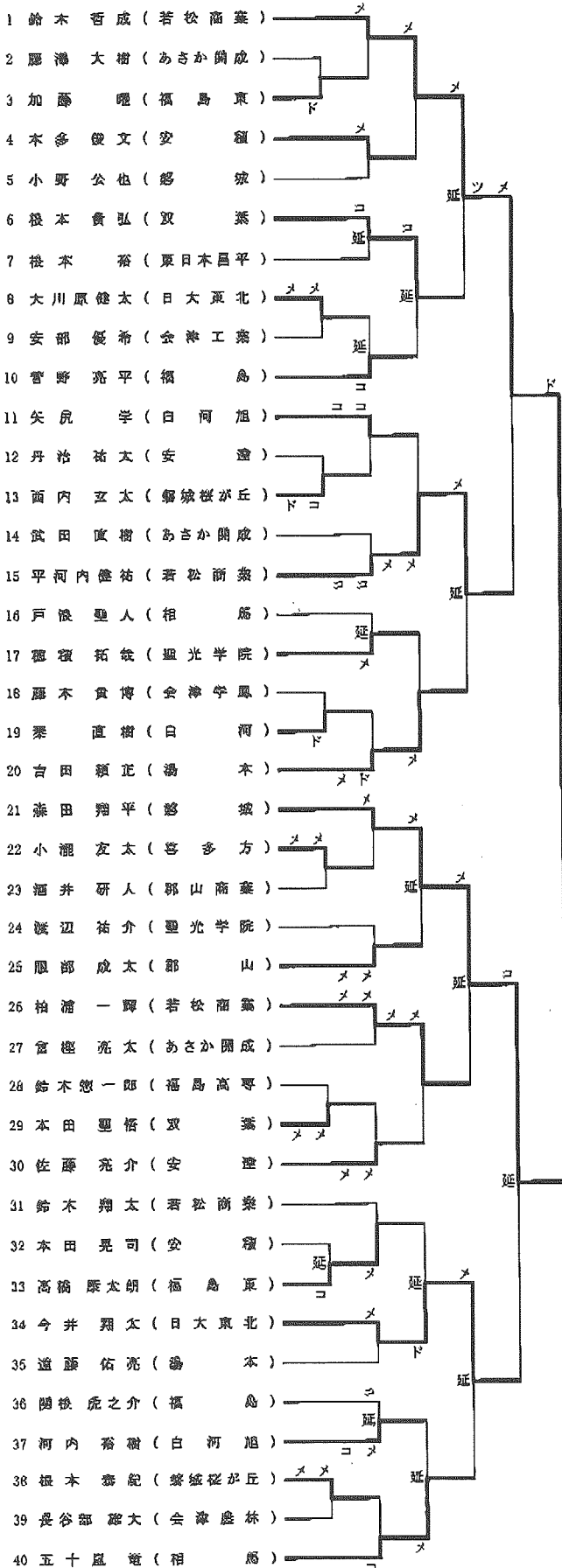

3位決定戦

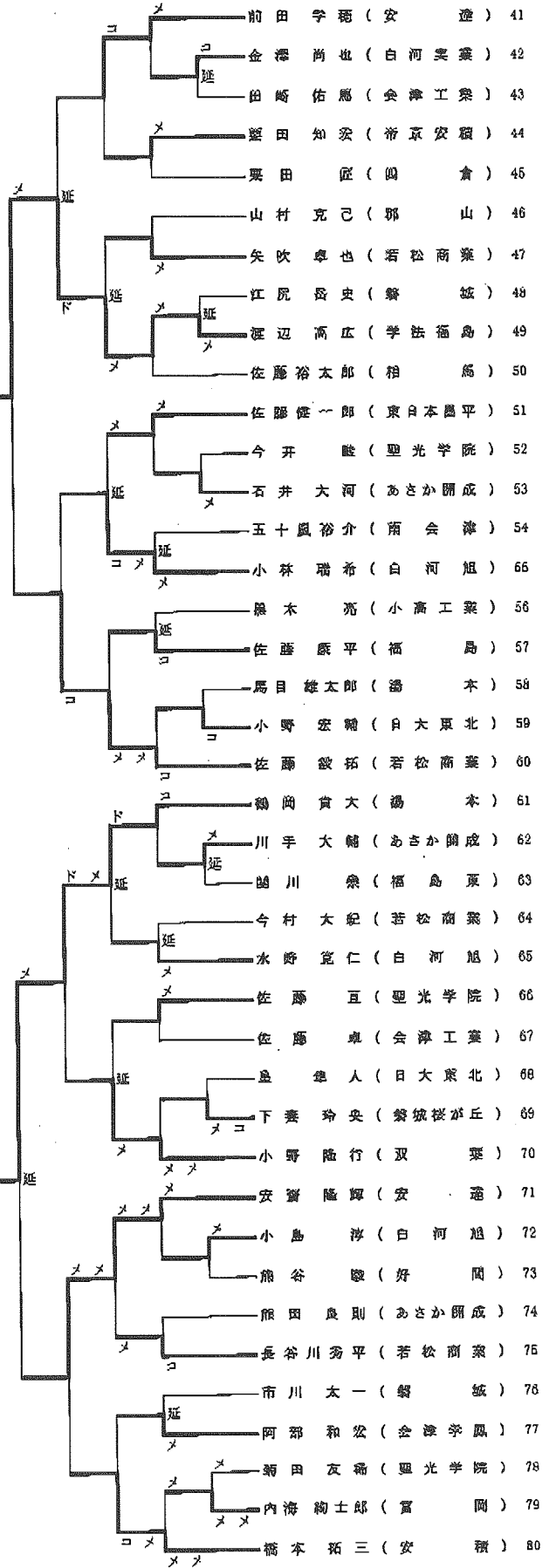
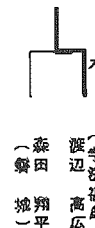

女子個人戦

第1日目

第2日目

第1日目

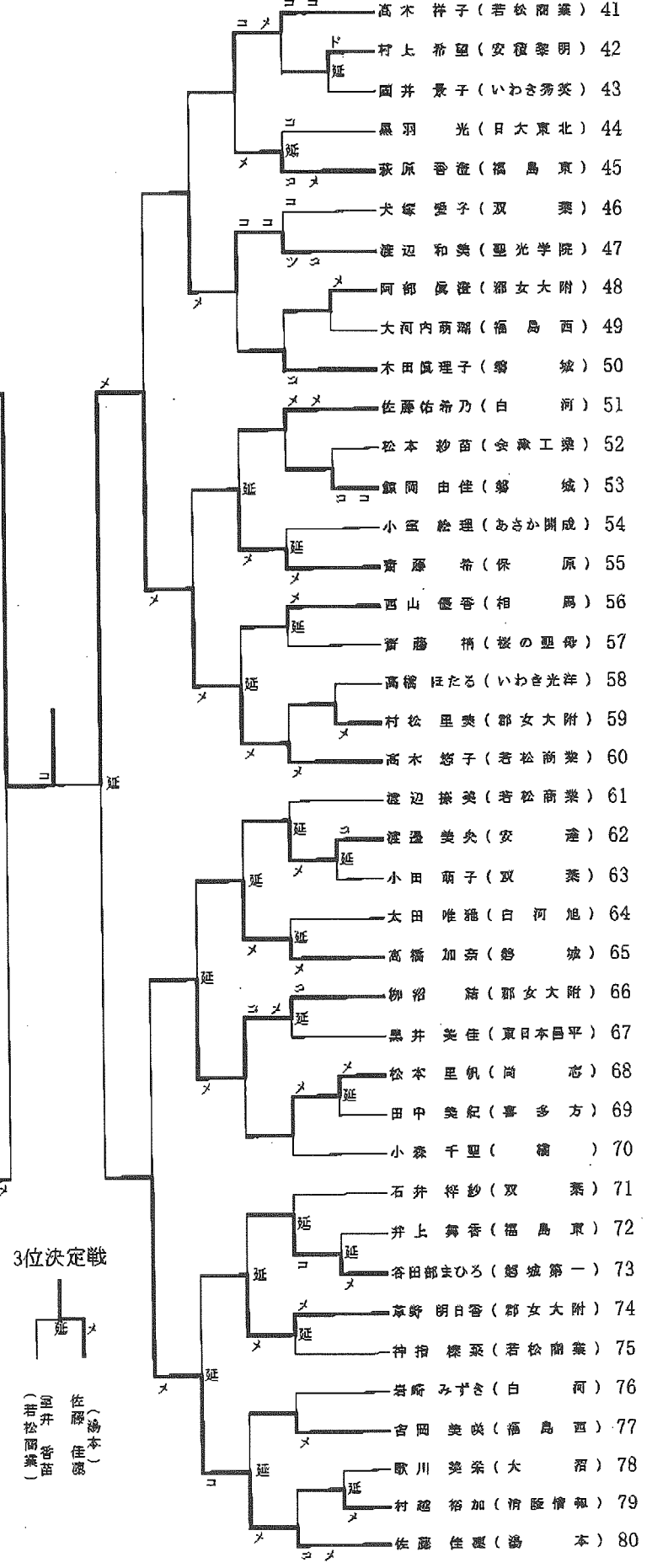
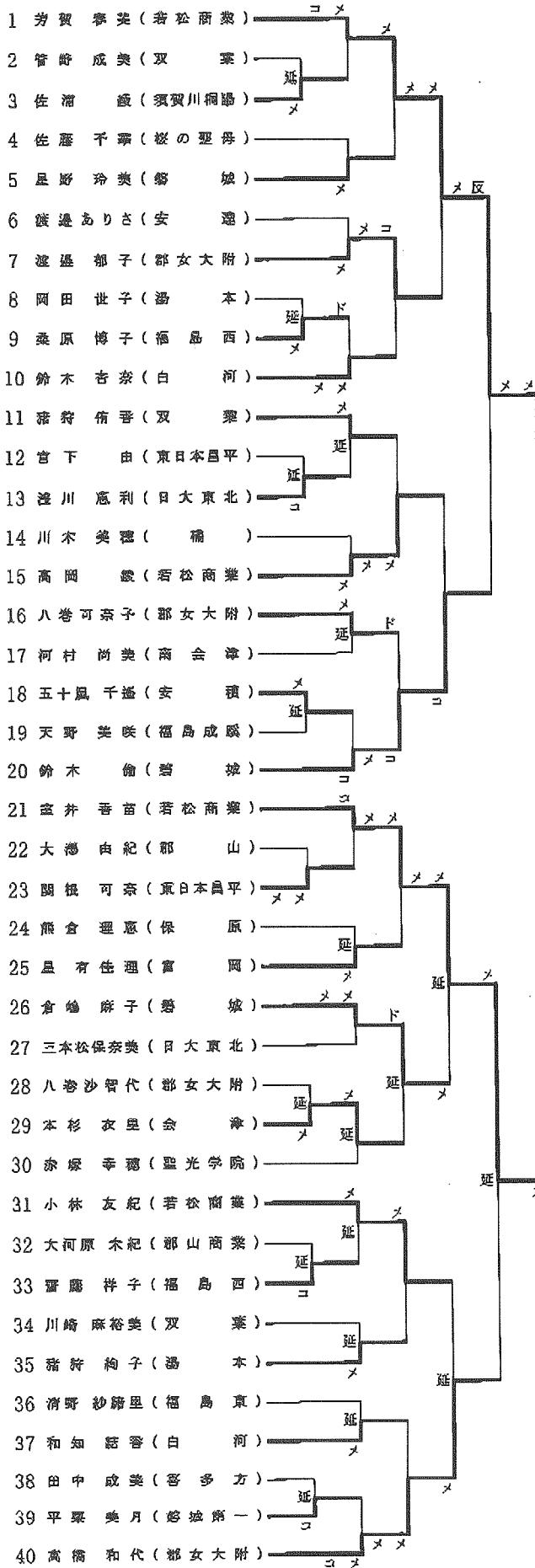

3位決定戦

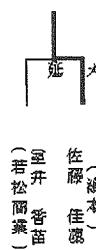

第 55 回福島県高等学校体育大会剣道競技 個人結果

順位及び全国・東北大会出場者

(記載されている男女 8 人ずつは東北大会出場です。)

順位	男子			女子		
	名前	学校	学年	名前	学校	学年
1	鶴岡 貴大 (全国大会出場)	湯本	2	芳賀 春美 (全国大会出場)	若松商業	3
2	鈴木 哲成 (全国大会出場)	若松商業	3	高木 悠子 (全国大会出場)	若松商業	2
3	渡辺 高広	学法福島	3	佐藤 佳凜	湯本	3
3	森田 翔平	磐城	3	室井 香苗	若松商業	3
ベスト 8	平河内健祐	若松商業	2	鈴木 倫	磐城	3
ベスト 8	今井 翔太	日大東北	2	高橋 和代	郡女大附	2
ベスト 8	佐藤 毅拓	若松商業	3	渡辺 和美	聖光学院	1
ベスト 8	安齋 隆輝	安達	3	柳沼 結	郡女大附	3

◀ 東北大会 ▶

6月27日(土)～28日(日) 北上総合体育館(岩手県北上市)

◀ 全国大会 ▶

8月3日(月)～5日(水) 舞洲アリーナ(大阪府大阪市)