

平成25年度 福島県高等学校新人体育大会柔道競技 成績一覧表

期日:平成25年11月2~3日
会場:福島市 国体記念体育館

男子学校対抗の部	
第1位	田村高等学校 ※13年連続13回目
第2位	東日本国際大学附属昌平高等学校
第3位	光南高等学校
第3位	学校法人石川高等学校

女子学校対抗の部	
第1位	磐城高等学校 ※初優勝
第2位	好問高等学校
第3位	喜多方桐桜高等学校
第3位	日本大学東北高等学校

男子個人の部			
60kg級	第1位	結城 汰一	日本大学東北高等学校
	第2位	阿久津 太志	学校法人石川高等学校
	第3位	丸山 剛	東日本国際大学附属昌平高等学校
	第3位	阿部 豊司	光南高等学校
66kg級	第1位	根本 泰雅	日本大学東北高等学校
	第2位	天蔵 政斗	東日本国際大学附属昌平高等学校
	第3位	小林 真樹	東日本国際大学附属昌平高等学校
	第3位	鈴木 義大	日本大学東北高等学校
73kg級	第1位	相浦 佳斗	田村高等学校
	第2位	蛭田 央斗	勿来工業高等学校
	第3位	柳原 隼斗	日本大学東北高等学校
	第3位	増子 拓海	光南高等学校
81kg級	第1位	星 優平	田村高等学校
	第2位	荒川 海渡	田村高等学校
	第3位	手塚 健太郎	田村高等学校
	第3位	根本 直人	光南高等学校
90kg級	第1位	田辺 巧	田村高等学校
	第2位	渡辺 優	日本大学東北高等学校
	第3位	玉川 拓巳	光南高等学校
	第3位	熊田 流星	田村高等学校
100kg級	第1位	安部 晴輝	田村高等学校
	第2位	遠藤 逸門	田村高等学校
	第3位	谷 優馬	田村高等学校
	第3位	坂本 真彦	東日本国際大学附属昌平高等学校
100kg超級	第1位	増子 智也	田村高等学校
	第2位	吉田 隼人	学校法人石川高等学校
	第3位	柏原 司	好問高等学校
	第3位	生信 利通	東日本国際大学附属昌平高等学校

女子個人の部			
48kg級	第1位	吉田 佳奈	学校法人石川高等学校
	第2位	円谷 奈々	光南高等学校
	第3位	江尻 聖菜	いわき海星高等学校
	第3位	金田 莉奈	日本大学東北高等学校
52kg級	第1位	柳葉 咲希	磐城高等学校
	第2位	加藤 風紗	いわき海星高等学校
	第3位	三浦 舞子	磐城高等学校
	第3位	中村 綾香	光南高等学校
57kg級	第1位	佐々木 愛	好問高等学校
	第2位	柳葉 樹	磐城桜が丘高等学校
	第3位	田子 悠	小名浜高等学校
	第3位	坂本 れいな	いわき総合高等学校
63kg級	第1位	金成 早葉	磐城高等学校
	第2位	真壁 美里	喜多方桐桜高等学校
	第3位	市川 愛絵理	小名浜高等学校
	第3位	吉田 わかな	日本大学東北高等学校
70kg級	第1位	平澤 七海	磐城高等学校
	第2位	賀澤 夏海	喜多方桐桜高等学校
	第3位	江藤 里美	光南高等学校
	第3位	渡邊 可南子	日本大学東北高等学校
78kg級	第1位	高宮 美咲	聖光学院高等学校
	第2位	根本 愛生里	日本大学東北高等学校
	第3位	村上 真奈美	日本大学東北高等学校
	第3位	吉田 梨子	喜多方桐桜高等学校
78kg超級	第1位	紺野 真子	原町高等学校
	第2位	千葉 明日香	福島明成高等学校
	第3位	小椋 優菜	会津農林高等学校
	第3位		

『 男子 個人 戦 』

(60kg級)

No.	選手名	校名		No.	選手名	校名
1	丸山	昌平		11	岸	若商
2	佐藤	聖光		12	大友	聖光
3	三瓶	田村		13	阿部	光南
4	玉川	会津		14	佐藤	小名浜
5	高橋	相農		15	楢葉	相東
6	佐竹	福工		16	高久	光南
7	室井	葵		17	草野	昌平
8	井跡	相東		18	阿久津	学石
9	大河原	勿工		19	伊藤	勿工
10	結城	日東		20	大倉	保原

(66kg級)

No.	選手名	校名		No.	選手名	校名
1	根本	日東		11	菅野	双葉
2	佐藤	昌平		12	岩間	昌平
3	花見	会工		13	目黒	若商
4	高橋	岩農		14	鈴木	日東
5	菅野	聖光		15	鈴木	聖光
6	小林	昌平		16	渡部	会津
7	横山	相農		17	神尾	日東
8	城内	福工		18	大倉	福工定
9	佐藤	田村		19	加藤	郡北
10	大川	若商		20	天蔵	昌平

(73kg級)

No.	選手名	校名		No.	選手名	校名
1	蛭田	勿工		11	佐藤	双葉
2	鹿又	学石		12	相浦	田村
3	松本	保原		13	小林	聖光
4	小枝	光南		14	荻野	昌平
5	飯島	喜桐桜		15	小寄	若商
6	増子	光南		16	佐藤	聖光
7	門馬	相東		17	市市	昌平
8	二瓶	坂下		18	鈴木	小野
9	齋藤	昌平		19	茨島	昌平
10	江部	福工		20	柳原	日東

(81kg級)

No.	選手名	校名
1	星	田村
2	鈴木	四倉
3	菊地	葵
4	菅井	左積
5	佐藤	聖光
6	畠山	好間
7	小柳	聖光
8	菊地	学石
9	手塚	田村
10	渡部	会津

No.	選手名	校名
11	紺野	聖光
12	玉橋	海星
13	渡部	喜桐桜
14	根本	光南
15	中村	相農
16	五十嵐	若商
17	荒川	田村
18	菊池	光南
19	菅野	聖光
20	遠藤	昌平

(90kg級)

No.	選手名	校名
1	熊田	田村
2	池田	四倉
3	菅野	松工
4	鈴木	小野
5	渡邊	相馬
6	井上	磐農
7	鈴木	喜桐桜
8	田代	相農
9	渡辺	日東
10	唯木	福東

No.	選手名	校名
11	宮下	会津
12	東ヶ崎	四倉
13	山内	福南
14	玉川	光南
15	花井	相東
16	本田	福工
17	田辺	田村
18	渡辺	小野
19	鈴木	郡山
20	大津	昌平

(100kg級)

No.	選手名	校名
1	安部	田村
2	岡部	清陵
3	土屋	松工
4	熊谷	好間
5	尾崎	坂下
6	坂本(雅)	昌平
7	藤田	日東
8	谷	田村
9	原	福工

No.	選手名	校名
10	坂本(真)	昌平
11	高橋	福工
12	渡辺	学石
13	長谷川	葵
14	半澤	保原
15	遠藤	田村
16	有賀	岩農
17	佐久間	日東
18	高玉	相農

(100kg超級)

No.	選手名	校名
1	増子	田村
2	高橋	海星
3	齋藤	聖光
4	柏原	好間
5	渡部	田村
6	高野	田村
7	今野	相農

No.	選手名	校名
8	生信	昌平
9	玉木	日東
10	原	福東
11	野崎	白実
12	吉田	学石
13	高崎	磐桜
14	遠藤	岩農
15	朝倉	松工

第53回 福島県高等学校新人柔道大会

期日 平25年11月 2日～ 3日 会場名 福島市国体記念体育館

60kg級

記録用紙

赤					白					
試合順序	選手番号	所属名	氏名	得点	決まり技 試合時間	得点	氏名	所属名	選手番号	試合順序
準決勝	1	昌平	丸山 剛		優勢勝 4分00秒	⊖	結城 汰一	日東	10	準決勝
準決勝	13	光南	阿部 豊司		僅差 6分00秒	⊖	阿久津 太志	学石	18	準決勝
決勝	10	日東	結城 汰一	○	大内刈 0分11秒		阿久津 太志	学石	18	決勝

※判定記号 一本勝ち…○

優勢勝（技あり・指導3…⊖、有効・指導2…⊖、判定…●）

第53回 福島県高等学校新人柔道大会



期日 平25年11月 2日～ 3日 会場名 福島市国体記念体育館

66kg 級

記 録 用 紙

赤					白					
試合順序	選手番号	所属名	氏名	得点	決まり技 試合時間	得点	氏名	所属名	選手番号	試合順序
準決勝	1	日東	根本 泰雅	○	合技 2分53秒		小林 真樹	昌平	6	準決勝
準決勝	14	日東	鈴木 義大		上四方固 3分43秒	○	天蔵 政斗	昌平	20	準決勝
決勝	1	日東	根本 泰雅	○	背負投 4分00秒		天蔵 政斗	昌平	20	決勝

※判定記号 一本勝ち…○

優勢勝（技あり・指導3…、有効・指導2…、判定…

第53回 福島県高等学校新人柔道大会

期日 平25年11月 2日～ 3日 会場名 福島市国体記念体育館

73kg 級

記 録 用 紙

赤					白					
試合順序	選手番号	所属名	氏名	得点	決まり技 試合時間	得点	氏名	所属名	選手番号	試合順序
準決勝	1	勿工	蛭田 央斗	⊖	優勢勝 4分00秒		増子 拓海	光南	9	準決勝
準決勝	14	田村	相浦 佳斗	○	裏投 1分59秒		柳原 隼斗	日東	17	準決勝
決勝	1	勿工	蛭田 央斗		払腰 1分57秒	○	相浦 佳斗	田村	14	決勝

※判定記号 一本勝ち…○

優勢勝（技あり・指導3…⊖、有効・指導2…⊖、判定…●）

第53回 福島県高等学校新人柔道大会



期日 平25年11月 2日～ 3日 会場名 福島市国体記念体育館

81kg 級

記 録 用 紙

赤					白					
試合順序	選手番号	所属名	氏名	得点	決まり技 試合時間	得点	氏名	所属名	選手番号	試合順序
準決勝	1	田村	星 優平	○	横四方固 2分24秒		手塚 健太郎	田村	9	準決勝
準決勝	14	光南	根本 直人		僅差 6分00秒	●	荒川 海渡	田村	17	準決勝
決勝	1	田村	星 優平	○	上四方固 1分14秒		荒川 海渡	田村	17	決勝

※判定記号 一本勝ち…○

優勢勝（技あり・指導3…、有効・指導2…、判定…）

第53回 福島県高等学校新人柔道大会

期日 平25年11月 2日～ 3日 会場名 福島市国体記念体育館

90kg 級

記録用紙

赤					白					
試合順序	選手番号	所属名	氏名	得点	決まり技 試合時間	得点	氏名	所属名	選手番号	試合順序
準決勝	1	田村	熊田 流星		優勢勝 4分00秒	⊖	渡辺 優	日東	9	準決勝
準決勝	14	光南	玉川 拓巳		一本背負投 0分20秒	○	田辺 巧	田村	17	準決勝
決勝	9	日東	渡辺 優		優勢勝 4分00秒	⊖	田辺 巧	田村	17	決勝

※判定記号 一本勝ち…○

優勢勝（技あり・指導3…⊖、有効・指導2…⊖、判定…●）

第53回 福島県高等学校新人柔道大会

期日 平25年11月 2日～ 3日 会場名 福島市国体記念体育館

100kg 級

記 録 用 紙

赤					白					
試合順序	選手番号	所属名	氏名	得点	決まり技 試合時間	得点	氏名	所属名	選手番号	試合順序
準決勝	1	田村	安部 晴輝	●	僅差 6分00秒		谷 優馬	田村	8	準決勝
準決勝	10	昌平	坂本 真彦		大内返 5分41秒	○	遠藤 速門	田村	15	準決勝
決勝	1	田村	安部 晴輝	⊖	優勢勝 4分58秒		遠藤 速門	田村	15	決勝

※判定記号 一本勝ち…○

優勢勝（技あり・指導3…⊖、有効・指導2…⊖、判定…●）

第53回 福島県高等学校新人柔道大会

期日 平25年11月 2日～ 3日 会場名 福島市国体記念体育館

100kg 超級

記録用紙

赤					白					
試合順序	選手番号	所属名	氏名	得点	決まり技 試合時間	得点	氏名	所属名	選手番号	試合順序
準決勝	1	田村	増子 智也	○	肩固 2分12秒		柏原 司	好間	4	準決勝
準決勝	8	昌平	生信 利通		優勢勝 4分53秒	⊖	吉田 隼人	学石	12	準決勝
決勝	1	田村	増子 智也	○	大内刈 1分22秒		吉田 隼人	学石	12	決勝

※判定記号 一本勝ち…○

優勢勝(技あり・指導3…⊖、有効・指導2…⊖、判定…●)

『女子個人戦』

(48kg級)

No.	選手名	校名
1	円谷	光南
2	金田	日東
3	荘子	磐農

No.	選手名	校名
4	吉田	学石
5	江尻	海星

(52kg級)

No.	選手名	校名
1	柳葉	磐城
2	丹野	小名浜
3	薄井	学石
4	長谷川	福北
5	三浦	磐城
6	坂本	好間
7	佐藤	若商

No.	選手名	校名
8	志賀	双葉
9	岡部	好間
10	佐藤	福北
11	中村	光南
12	佐藤	会農
13	島田	磐農
14	河西	光南
15	加藤	海星

(57kg級)

No.	選手名	校名
1	佐々木	好間
2	小針	光南
3	田子	小名浜
4	渡辺	福北

No.	選手名	校名
5	板垣	会農
6	坂本	い総
7	滝嶋	光南
8	柳葉	磐桜

(63kg級)

No.	選手名	校名
1	金成	磐城
2	新井田	葵
3	真田	光南
4	市川	小名浜
5	小林	福北

No.	選手名	校名
6	吉田	日東
7	安島	磐農
8	佐野	好間
9	真壁	喜桐桜

(70kg級)

No.	選手名	校名
1	平澤	磐城
2	石口	好間
3	江藤	光南

No.	選手名	校名
4	賀澤	喜桐桜
5	鈴木	田村
6	市ノ渡	海星
7	渡邊	日東

(78kg級)

No.	選手名	校名
1	高宮	聖光
2	村上	日東

No.	選手名	校名
3	根本	日東
4	吉田	喜桐桜

(78kg超級)

No.	選手名	校名
1	紺野	原町

No.	選手名	校名
2	小椋	会農
3	千葉	明成

第53回 福島県高等学校新人柔道大会

期日 平25年11月 2日～ 3日 会場名 福島市国体記念体育館

48kg 級

記 録 用 紙

赤					白					
試合順序	選手番号	所属名	氏名	得点	決まり技 試合時間	得点	氏名	所属名	選手番号	試合順序
準決勝	1	光南	円谷 奈々	○	背負投 0分46秒		金田 莉奈	日東	2	準決勝
準決勝	4	学石	吉田 佳奈	●	僅差 6分00秒		江尻 聖菜	海星	5	準決勝
決勝	1	光南	円谷 奈々		優勢勝 4分00秒	⊖	吉田 佳奈	学石	4	決勝

※判定記号 一本勝ち…○

優勢勝（技あり・指導3…⊖、有効・指導2…⊖、判定…●）

第53回 福島県高等学校新人柔道大会

期日 平25年11月 2日～ 3日 会場名 福島市国体記念体育館

52kg 級

記 録 用 紙

赤					白						
試合順序	選手番号	所属名	氏名	得点	決まり技 試合時間	得点	氏名	所属名	選手番号	試合順序	
準決勝	1	磐城	柳葉 咲希	○	横四方固 2分11秒		三浦 舞子	磐城	5	準決勝	
準決勝	11	光南	中村 綾香		大内刈 1分06秒	○	加藤 凧紗	海星	15	準決勝	
決勝	1	磐城	柳葉 咲希	⊖	優勢勝 4分00秒		加藤 凧紗	海星	15	決勝	

※判定記号 一本勝ち…○

優勢勝（技あり・指導3…⊖、有効・指導2…⊖、判定…●）

第53回 福島県高等学校新人柔道大会

期日 平25年11月 2日～ 3日 会場名 福島市国体記念体育館

57kg級

記録用紙

赤					白					
試合順序	選手番号	所属名	氏名	得点	決まり技 試合時間	得点	氏名	所属名	選手番号	試合順序
準決勝	1	好間	佐々木 愛	○	上四方固 0分58秒		田子 悠	小名浜	3	準決勝
準決勝	6	い総	坂本 れいな		分 秒	○	柳葉 樹	磐桜	8	準決勝
決勝	1	好間	佐々木 愛	○	背負投 0分18秒		柳葉 樹	磐桜	8	決勝

※判定記号 一本勝ち…○

優勢勝（技あり・指導3…⊖、有効・指導2…⊕、判定…●）

第53回 福島県高等学校新人柔道大会

期日 平25年11月 2日～ 3日 会場名 福島市国体記念体育館

63kg 級

記録用紙

赤					白					
試合順序	選手番号	所属名	氏名	得点	決まり技 試合時間	得点	氏名	所属名	選手番号	試合順序
準決勝	1	磐城	金成 早葉	○	上四方固 1分07秒		市川 愛絵理	小名浜	4	準決勝
準決勝	6	日東	吉田 わかな		僅差 6分00秒	●	真壁 美里	喜桐桜	9	準決勝
決勝	1	磐城	金成 早葉	○	大外刈 0分33秒		真壁 美里	喜桐桜	9	決勝

※判定記号 一本勝ち…○

優勢勝（技あり・指導3…●、有効・指導2…◎、判定…●）

第53回 福島県高等学校新人柔道大会



期日 平25年11月 2日～ 3日 会場名 福島市国体記念体育館

70kg 級

記 録 用 紙

赤					白					
試合順序	選手番号	所属名	氏名	得点	決まり技 試合時間	得点	氏名	所属名	選手番号	試合順序
準決勝	1	磐城	平澤 七海	○	崩壊袷固 2分15秒		江藤 里美	光南	3	準決勝
準決勝	4	喜桐桜	賀澤 夏海	○	大内刈 2分43秒		渡邊 可南子	日東	7	準決勝
決勝	1	磐城	平澤 七海	○	後袷袷固 1分09秒		賀澤 夏海	喜桐桜	4	決勝

※判定記号 一本勝ち…○

優勢勝（技あり・指導3…、有効・指導2…、判定…）

第53回 福島県高等学校新人柔道大会

期日 平25年11月 2日～ 3日 会場名 福島市国体記念体育館

78kg 級

記 録 用 紙

赤					白					
試合順序	選手番号	所属名	氏名	得点	決まり技 試合時間	得点	氏名	所属名	選手番号	試合順序
準決勝	1	聖光	高宮 美咲	○	払腰 1分40秒		村上 真奈美	日東	2	準決勝
準決勝	3	日東	根本 愛生里	●	僅差 6分00秒		吉田 梨子	喜桐桜	4	準決勝
決勝	1	聖光	高宮 美咲	○	総合勝 3分24秒		根本 愛生里	日東	3	決勝

※判定記号 一本勝ち…○

優勢勝（技あり・指導3…⊖、有効・指導2…⊕、判定…●）

第53回 福島県高等学校新人柔道大会



期日 平25年11月 2日～ 3日 会場名 福島市国体記念体育館

78kg 超級

記録用紙

赤					白					
試合順序	選手番号	所属名	氏名	得点	決まり技 試合時間	得点	氏名	所属名	選手番号	試合順序
準決勝	2	会農	小椋 優菜		横四方固 1分30秒	○	千葉 明日香	明成	3	準決勝
準決勝					分 秒					準決勝
決勝	1	原町	紺野 眞子	○	大内刈 0分08秒		千葉 明日香	明成	3	決勝

※判定記号 一本勝ち…○

優勢勝（技あり・指導3…、有効・指導2…、判定…）

【男子学校対抗の部組合せ表】

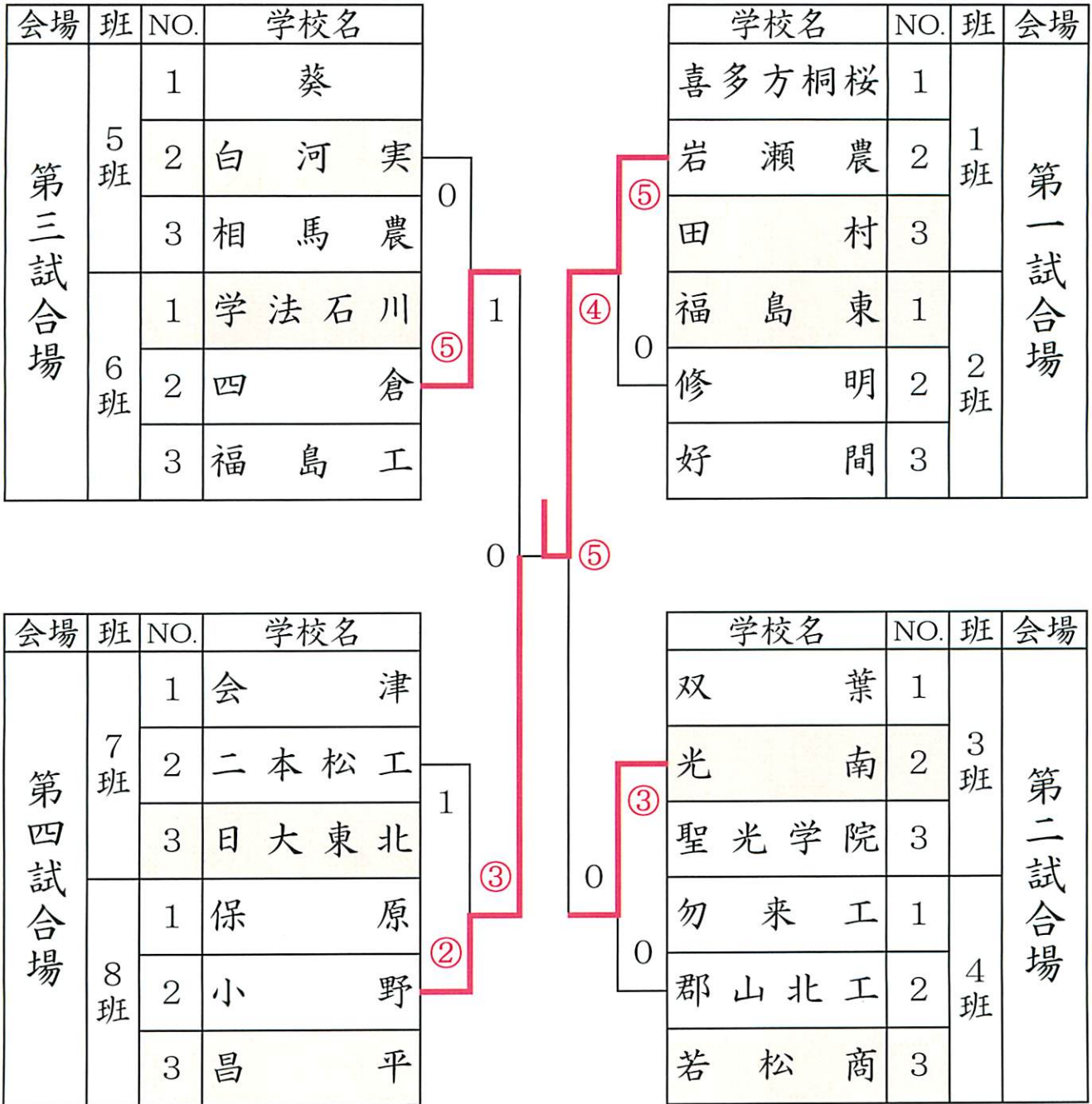

【男子学校対抗の部予選リーグ試合表】

会場	班	NO.	学 校 名	1	2	3	勝点	得点	順位
第一試合場	1班	1	喜多方桐桜	2		0	0	2	3
		2	岩瀬農	③	0		1	3	2
		3	田村		⑤	⑤	2	10	1
	2班	1	福島東	⑤		③	2	8	1
		2	修明	0	③		1	3	2
		3	好間		2	2	0	4	3
第二試合場	3班	1	双葉	1		0	0	1	3
		2	光南	④	③		2	7	1
		3	聖光学院		0	⑤	1	5	2
	4班	1	勿来工	1		1	0	2	3
		2	郡山北工	②	1		1	3	2
		3	若松商		④	③	2	7	1
第三試合場	5班	1	葵	1		③	1	4	2
		2	白河実	④	⑤		2	9	1
		3	相馬農		0	2	0	2	3
	6班	1	学法石川	⑤		⑤	2	10	1
		2	四倉	0	0		0	0	3
		3	福島工		⑤	0	1	5	2
第四試合場	7班	1	会津	③		0	1	3	2
		2	二本松工	2	0		0	2	3
		3	日大東北		⑤	⑤	2	10	1
	8班	1	保原	0		0	0	0	3
		2	小野	⑤	0		1	5	2
		3	昌平		④	⑤	2	9	1

第53回 福島県高等学校新人柔道大会

期日 平25年11月 2日～ 3日 会場名 福島市国体記念体育館

記録用紙

第 1 試合場 第 8 試合

予選リーグ 決勝トーナメント 準々決勝戦 **準決勝** 決勝戦 記録者名 村 上

区分	ホダー	先鋒	次鋒	中堅	副将	大将	代表戦	所属名
赤	氏名	星 優平	遠藤 速門	田辺 巧	増子 智也	安部 晴輝		田村高等学校
	得点	○		○	○	○		
	決まり技	大外刈 1分15秒	引分 4分00秒	上四方固 0分44秒	縦四方固 1分41秒	支釣込足 1分15秒		④ 勝ち点
白	時間						分 秒	0
	得点							
	氏名	増子 拓海	小枝 忠司	玉川 拓巳	根本 直人	菊池 貴大		光南高等学校
区分	ホダー	先鋒	次鋒	中堅	副将	大将	代表戦	所属名

※ 必ず対戦成績を記入すること。

※ 内容勝ち、代表戦勝ち、引き分けの区別も「内容」、「代表」、「引き分け」と明記する。

※ 判定記号 一本勝ち…○

※ 優勢勝 (技あり・指導3…)、有効・指導2…)、判定…)

第53回 福島県高等学校新人柔道大会

期日 平25年11月 2日～ 3日 会場名 福島市国体記念体育館

記録用紙

第 3 試合場 第 8 試合

予選リーグ 決勝トーナメント 準々決勝戦 **準決勝** 決勝戦 記録者名 佐 竹

区分	ホダー	先鋒	次鋒	中堅	副将	大将	代表戦	所属名
赤	氏名	鹿又祐哉	菊地裕太	渡辺延人	吉田隼人	阿久津太志		学校法人石川高等学校
	得点				⊖			
	決まり技	払腰	背負投	引分	優勢勝(指導3)	払腰		1
白	時間	3分25秒	2分57秒	4分00秒	4分00秒	1分56秒	分 秒	勝ち点 ③
	得点	○	○			○		
	氏名	古市廉	天蔵政斗	大津瑛真	坂本真彦	生信利通		東日本国際大学附属昌平高等学校
区分	ホダー	先鋒	次鋒	中堅	副将	大将	代表戦	所属名

※ 必ず対戦成績を記入すること。

※ 内容勝ち、代表戦勝ち、引き分けの区別も「内容」、「代表」、「引き分け」と明記する。

※ 判定記号 一本勝ち…○

※ 優勢勝(技あり・指導3…⊖、有効・指導2…⊖、判定…●)

第53回 福島県高等学校新人柔道大会

期日 平25年11月 2日～ 3日 会場名 福島市国体記念体育館

記録用紙

第 1 試合場 第 10 試合

予選リーグ 決勝トーナメント 準々決勝戦 準決勝 **決勝戦** 記録者名 村 上

区分	ホダー	先鋒	次鋒	中堅	副将	大将	代表戦	所属名
赤	氏名	星 優平	遠藤 速門	安部 晴輝	田辺 巧也	増子 智		田村高等学校
	得点	○	⊖	○	○	○		
	決まり技	内股	優勢勝	内股	背負投	大内刈		⑤ 勝ち点
白	時間	2分01秒	4分00秒	1分16秒	1分18秒	1分05秒	分 秒	0
	得点							
	氏名	天蔵 政斗	古市 廉	大津 瑛真	生信 利通	坂本 真彦		東日本国際大学附属昌平高等学校
区分	ホダー	先鋒	次鋒	中堅	副将	大将	代表戦	所属名

※ 必ず対戦成績を記入すること。

※ 内容勝ち、代表戦勝ち、引き分けの区別も「内容」、「代表」、「引き分け」と明記する。

※ 判定記号 一本勝ち…○

※ 優勢勝（技あり・指導3…⊖、有効・指導2…⊖、判定…●）

【女子学校対抗の部組合せ表】

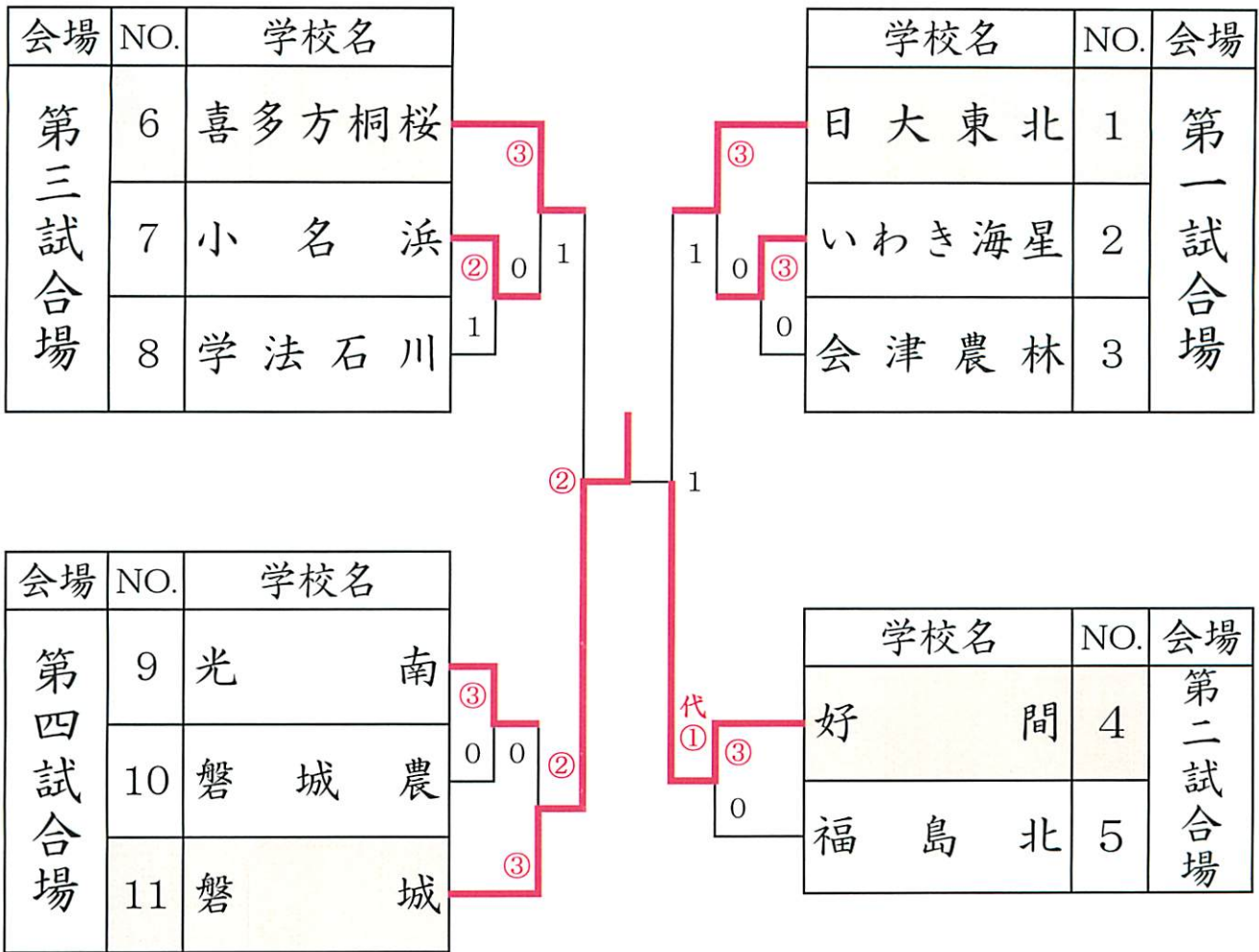

第53回 福島県高等学校新人柔道大会

期日 平25年11月 2日～ 3日 会場名 福島市国体記念体育館

記録用紙

第 2 試合場 第 9 試合



予選リーグ 決勝トーナメント 準々決勝戦 **準決勝** 決勝戦 記録者名 村 上

区分	ホダー	先鋒		中堅		大将	代表戦	所属名
赤	氏名	渡邊可南子		村上真奈美		根本愛生里	渡邊可南子	日大東北高等学校
	得点	○						
	決まり技	上四方固 0分32秒	秒	内股 0分44秒		引分 4分00秒	大外刈 0分39秒	1 勝ち点
白	時間							① 代表
	得点			○			○	
	氏名	岡部麻季		佐々木愛		佐野結菜	佐々木愛	好間高等学校
区分	ホダー	先鋒		中堅		大将	代表戦	所属名

※ 必ず対戦成績を記入すること。

※ 内容勝ち、代表戦勝ち、引き分けの区別も「内容」、「代表」、「引き分け」と明記する。

※ 判定記号 一本勝ち…○

※ 優勢勝 (技あり・指導3…、有効・指導2…、判定…)

第53回 福島県高等学校新人柔道大会

期日 平25年11月 2日～ 3日 会場名 福島市国体記念体育館

記録用紙

第4 試合場 第10 試合



予選リーグ 決勝トーナメント 準々決勝戦 **準決勝** 決勝戦 記録者名 村 上

区分	ホダー	先鋒		中堅		大将	代表戦	所属名
赤	氏	真壁 美里		賀澤 夏海		吉田 梨子		喜多方 桐桜高 等学校
	名							
	得点	○						
白	決まり 技	総合勝 3分53 秒		大外刈 1分08 秒		横四方 固 2分50 秒		1 ----- 勝ち点 ----- ②
	時間						分 秒	
	得点			○		○		
	氏	柳葉 咲希		金成 早葉		平澤 七海		磐城高 等学校
名								
区分	ホダー	先鋒		中堅		大将	代表戦	所属名

※ 必ず対戦成績を記入すること。

※ 内容勝ち、代表戦勝ち、引き分けの区別も「内容」、「代表」、「引き分け」と明記する。

※ 判定記号 一本勝ち…○

※ 優勢勝（技あり・指導3…、有効・指導2…、判定…

第53回 福島県高等学校新人柔道大会

期日 平25年11月 2日～ 3日 会場名 福島市国体記念体育館

記録用紙

第 1 試合場 第 9 試合

予選リーグ 決勝トーナメント 準々決勝戦 準決勝 **決勝戦** 記録者名 村 上

区分	ホーダー	先鋒		中堅		大将	代表戦	所属名
赤	氏	岡部 麻季		佐々木 愛		佐野 結菜		好間高 等学校
	名							
	得点			⊖				
白	決まり 技	横四方 固 3分43 秒		優勢勝 4分00 秒		片手絞 2分35 秒		1 ----- 勝ち点 ----- ②
	時間						分 秒	
	得点	○				○		
	氏	柳葉 咲希		金成 早葉		平澤 七海		磐城高 等学校
	名							
区分	ホーダー	先鋒		中堅		大将	代表戦	所属名

※ 必ず対戦成績を記入すること。

※ 内容勝ち、代表戦勝ち、引き分けの区別も「内容」、「代表」、「引き分け」と明記する。

※ 判定記号 一本勝ち…○

※ 優勢勝（技あり・指導3…⊖、有効・指導2…⊖、判定…●）

第36回 全国高等学校柔道選手権大会 福島県大会要項

1. 主催 福島県柔道連盟 福島県高等学校体育連盟
2. 共催 福島県教育委員会 福島市教育委員会
3. 主管 県北柔道会 福島県高等学校体育連盟柔道専門部
4. 期日 平成25年12月 6日(金) 7日(土)
5. 会場 福島市国体記念体育館 福島市仁井田字西下川原41-1 TEL 024-539-5500
6. 引率・監督

(1) 監督の役割

①監督は、自身の選手が大会会場に入場してから退出するまでの間、選手の行動に責任を持たなければならない。

(2) 監督の行為・言動

①試合が止まっている間(「待て」から「始め」)のみ、選手に対し指示を与えることができる。

②次の行為を禁止する。

(ア) 試合が進行している最中に指示を出すことや試合中に立ち上がること。

(イ) 対戦相手や自身の選手を侮辱する言動。

(3) 罰則規定

①1回目は審判員が合議の上、口頭により「警告」を与える。

②2回目は審判員が合議をし、大会委員長または審判長に報告の上、大会委員長または審判長の責任のもとに、その試合が終わるまで監督席から退場させる。

※次の試合からは、監督席に座ることはできるが、その後も改善されない場合は、大会期間中をとおして、監督席への着席を認めない。

7. 参加資格

①高等学校1・2年生で、平成7年4月2日以降に生まれた者。但し、同一学年の出場は、1回とする。

②平成25年度4月以降、当該学年在学の生徒とする。

③転校後、6ヶ月半年未満の生徒は出場を認めない。ただし、一家転住等の理由によりやむを得ない場合は、県高体連会長の許可があればこの限りではない。

④福島県柔道連盟及び福島県高等学校体育連盟柔道部会の認めたチーム(学校)であること。

⑤「脳しんとう」に関する扱いは以下のとおりとする。

(ア) 大会1ヶ月以内に脳しんとうを受傷した者は、脳神経外科の診察を受け、出場の許可を得ること

(イ) 大会中、脳しんとうを受傷した者は、継続して当該大会に出場することは不可とする。なお、至急、専門医(脳神経外科)の精査を受けること。

(ウ) 練習再開に際しては、脳神経外科の診断を受け、許可を得ること。

(エ) 当該選手の指導者は大会事務局及び全柔連に対し、書面により事故報告書を提出すること。

8. 参加制限

① 団体

ア、男子団体試合は、福島県高等学校新人柔道大会の上位16チームとし、女子はオープンとする。

イ、男子：1校1チームとし、監督1名、マネージャー1名、選手10名の計12名とする。

ウ、女子：1校1チームとし、監督1名、マネージャー1名、選手7名の計9名とする。

エ、男女ともに、全日制、定時制、通信制、単位制課程の混合は認めない。

② 個人

ア、個人戦は男女とも、福島県高等学校新人柔道大会の各階級の上位8名とする。

イ、個人試合の体重区分は下記のとおりとする。

試合前日12月5日(木)に計量を行い、これに合格しない者は出場を認めない。

(男子)	無差別級	(女子)	無差別級
	90kg級		70kg級
	81kg級		63kg級

73kg級

57kg級

60kg級

52kg級

ウ、男子73kg級は新人戦の66・73kg級のベスト8、女子52kg級は48・52級のベスト8の全16名のトーナメントを行う。

エ、無差別級については、男子は新人戦の100・100超級のベスト8、女子は78・78超級のベスト8、更に他の階級で無差別級を希望する選手を加えてトーナメントを実施する。

オ、無差別級以外への階級変更はできない。

カ、女子個人戦へのエントリーについては、女子団体戦における先鋒(52kg以下)は52kg級・無差別級のいずれか、中堅(52kg～63kg)は52kg級・57kg級・63kg級・無差別級のいずれかとする。

9. 試合方法

① 男子団体は、参加16チームでトーナメント戦を行い、優勝チームを決める。

ア、試合は各チーム5名で行い、試合ごとのオーダーの変更を認める。

イ、試合は勝ち抜き戦とする。大将同士が引き分けの場合は、代表戦を行う。

ウ、優勝チームは全国大会出場、上位4チームは東北大会出場とする。

② 女子団体は、オープン参加とし、トーナメント戦を行い、優勝チームを決める。

ア、試合は、規定の体重別順に3名で行い、試合ごとのオーダー変更はしない。

イ、体重区分は次のとおりとする。先鋒：52kg以下、中堅：63kg以下、大将：無差別とし、補欠は該当する体重区分に出場できる。

但し、体重の軽い者は、重い階級に出場できる。

ウ、試合は点取り試合とする。同内容の場合は代表戦を行う。

エ、優勝チームは全国大会出場、上位4チームは東北大会出場とする。

③ 個人試合

ア、男女各階級とも、トーナメント戦で戦う。

イ、優勝者は全国大会出場、男子上位4名・女子2名は東北大会出場とする。

10. 試合規定

① 国際柔道連盟試合審判規定及び福島県高等学校柔道大会申し合わせ事項による。

② 「優勢勝ち」の基準

ア、団体戦の「優勢勝ち」の基準は、「有効」または指導2回以上とする。

イ、個人試合及び団体戦における代表戦は「ゴールデンスコア」で行う。

ウ、個人試合及び代表戦の「同時反則負け」の場合、次の試合は、「ゴールデンスコア」で決める。

③ 試合時間は団体・個人とも4分とする。

④ 上記以外においては、審判委員会により審議し決定する。

11. 計量

① 女子団体試合及び男女個人試合出場者は、次により計量を行う。

② 平成25年12月5日(木) 非公式計量 13:00～14:00

公式計量(1回のみ) 14:00～15:00

場所：福島市国体記念体育館

12. 表彰 団体・個人試合とも1位より3位まで表彰する。(3位は、2校・2名)

13. 申し込み ① 参加申し込み締め切り 平成25年11月5日(火)

② 申し込み先 〒960-0604 伊達市保原町字元木23 TEL 024-575-3207

福島県立保原高等学校 片平 貴司 宛 FAX 024-575-3211

14. 宿泊 宿泊を希望する学校は、宿泊申し込み所定の用紙を参加申し込みと一緒に申し込むこと。

【男子学校対抗の部組合せ表】

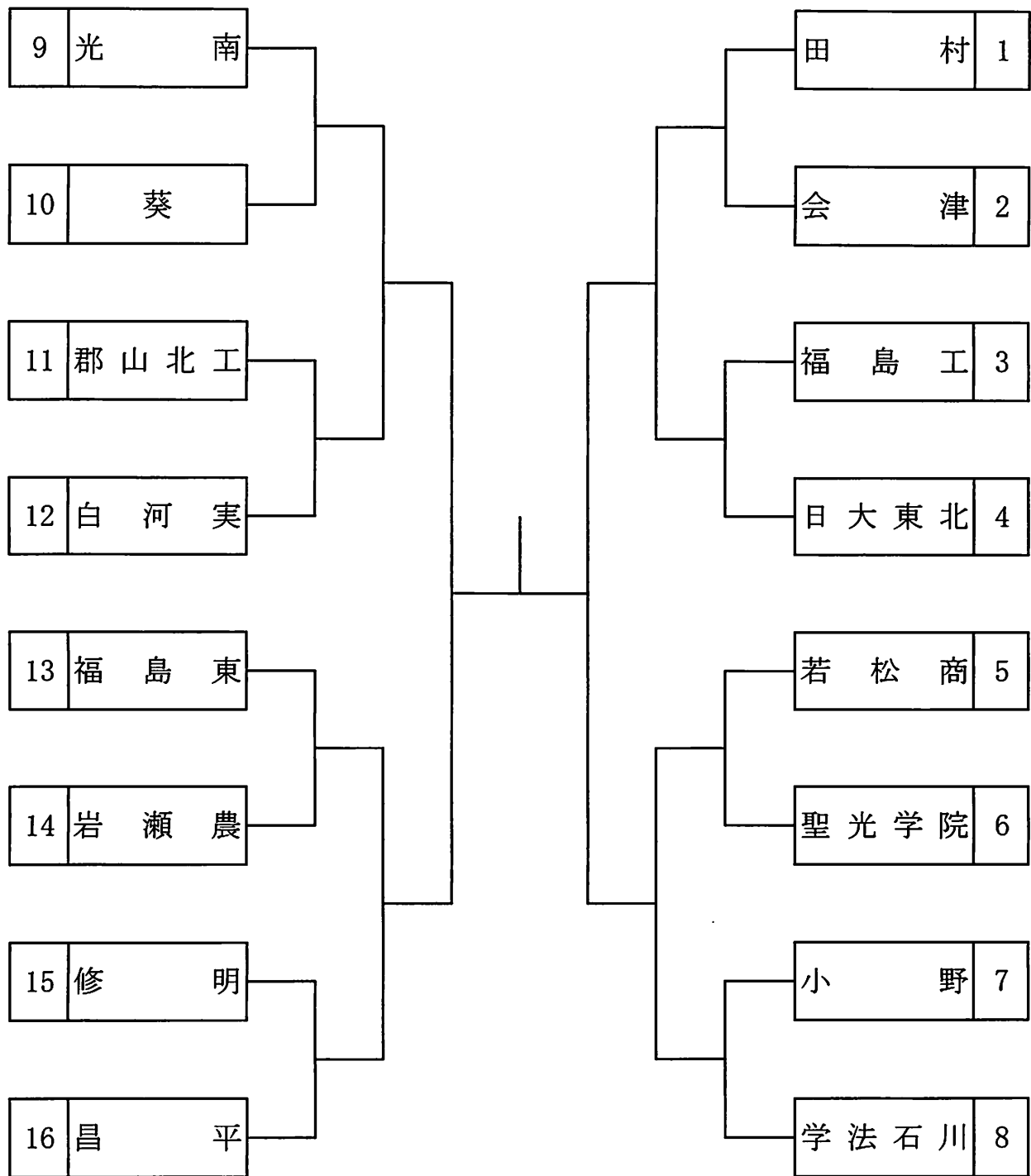

優	勝	高	等	学	校	
準	優	勝	高	等	学	校
第	3	位	高	等	学	校
第	3	位	高	等	学	校

【女子学校対抗の部組合せ表】

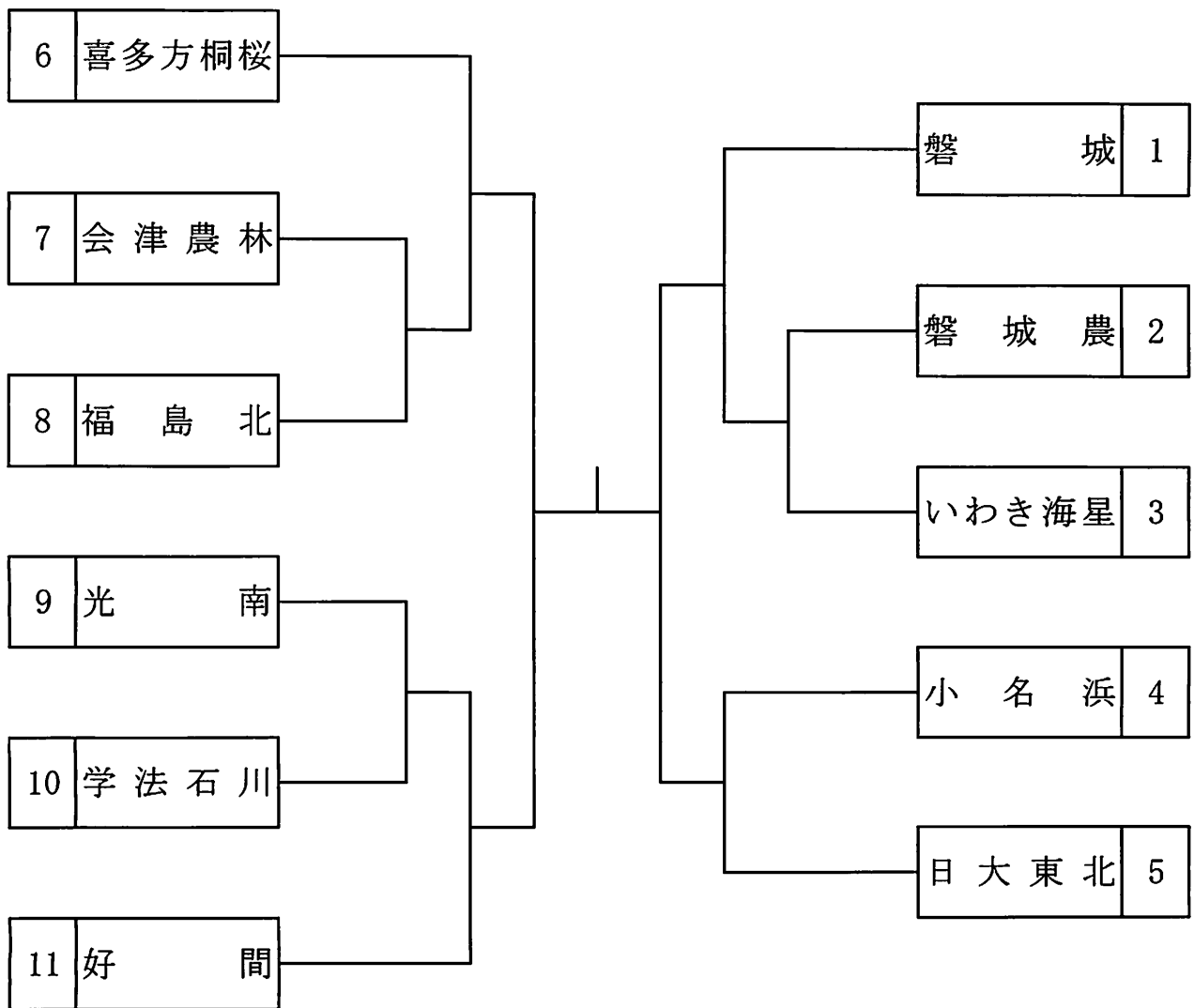

優 勝	高 等 学 校
準 優 勝	高 等 学 校
第 3 位	高 等 学 校
第 3 位	高 等 学 校

【男子個人の部トーナメント表】

60kg級

結	城	日	東	1		4	阿	部	光	南	
高	久	光	南	2		5	佐	藤	小	名	浜
室	井	葵		3		6	玉	川	会	津	
						7	丸	山	昌	平	

73kg級

相	浦	田	村	1		8	天	蔵	昌	平
大	川	若	商	2		9	齋	藤	昌	平
小	寄	若	商	3		10	渡	部	会	津
小	林	昌	平	4		11	柳	原	日	東
佐	藤	聖	光	5		12	鈴	木	日	東
岩	間	昌	平	6		13	小	枝	光	南
増	子	光	南	7		14	菅	野	聖	光
					15	蛭	田	勿	工	

81kg級

星	田	村	1		5	手	塚	田	村	
紺	野	聖	光		2	6	菊	池	光	南
小	柳	聖	光		3	7	佐	藤	聖	光
根	本	光	南		4	8	荒	川	田	村

90kg級

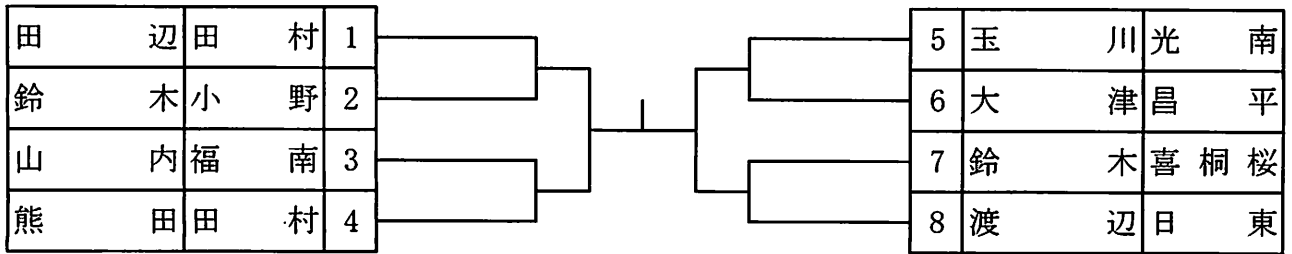

無差別級

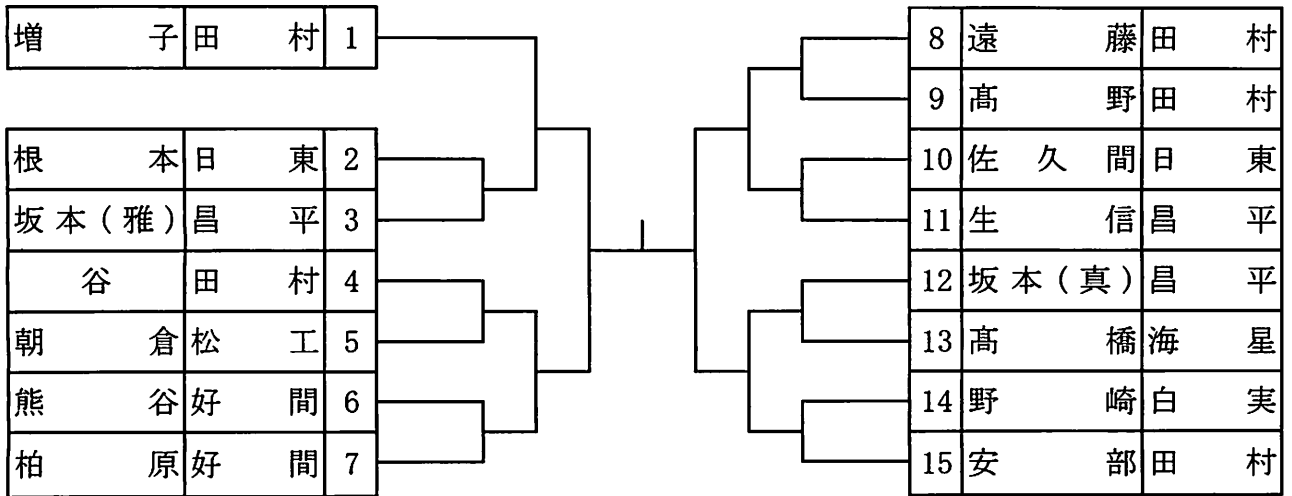

【女子個人の部トーナメント表】

52kg級

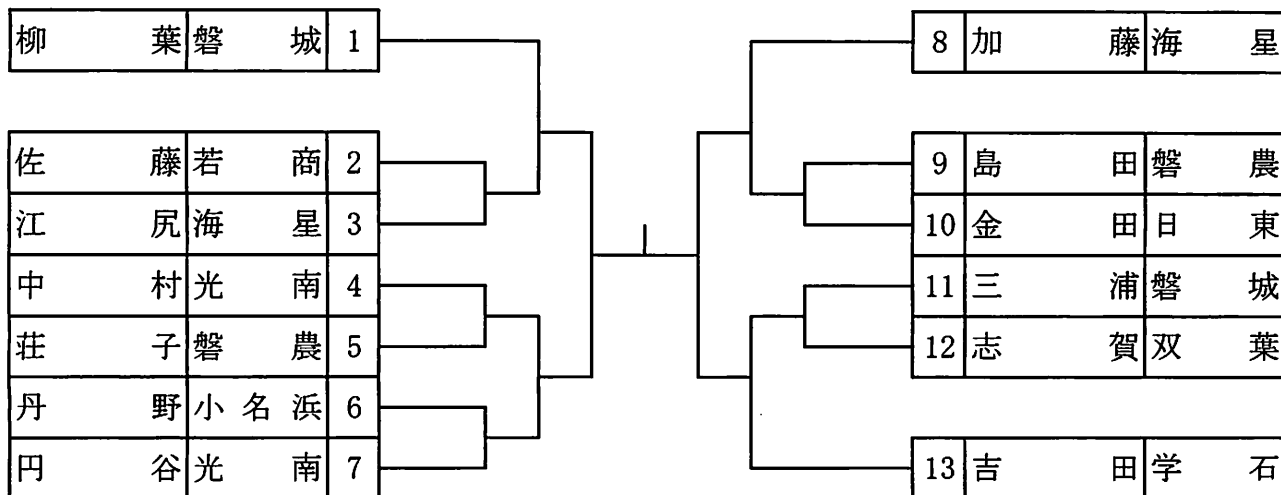

57kg級

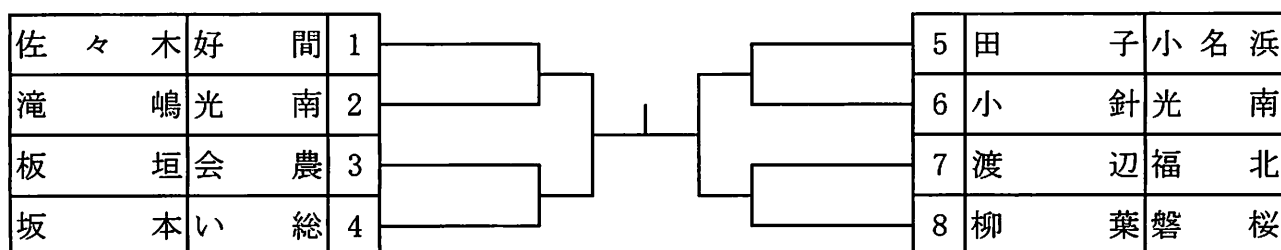

63kg級

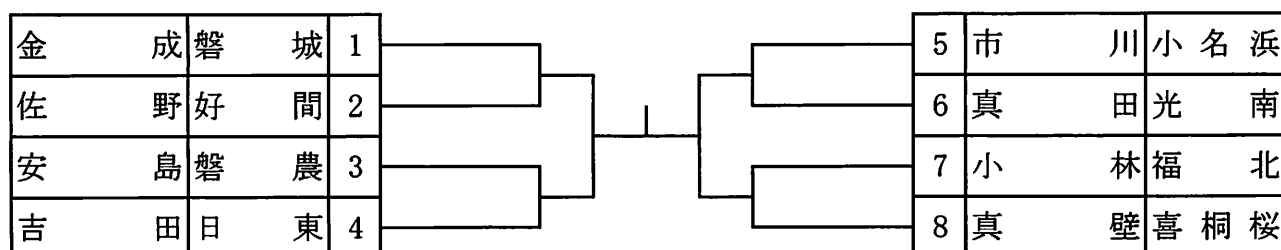

70kg級

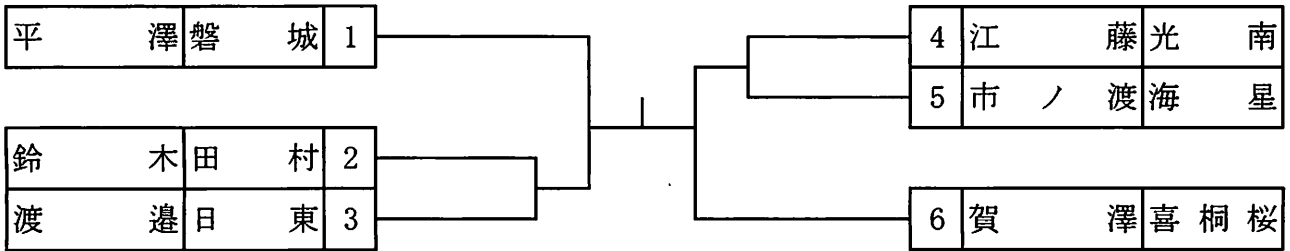

無差別級

