

第60回福島県高等学校体育大会 柔道競技 結果一覧

平成26年5月31日(土) ~ 6月2日(月) いわき市立総合体育館

男子学校対抗の部	
第1位	田村高等学校
第2位	日本大学東北高等学校
第3位	光南高等学校
第3位	東日本国際大学附属昌平高等学校

女子学校対抗の部	
第1位	磐城高等学校
第2位	好間高等学校
第3位	喜多方桐桜高等学校
第3位	日本大学東北高等学校

男子個人の部			
60kg級	第1位	丸 山 剛	東日本国際大学附属昌平高等学校
	第2位	斎 藤 歩	田村高等学校
	第3位	阿久津 太志	学校法人石川高等学校
	第3位	結 城 汰 一	日本大学東北高等学校
66kg級	第1位	根 本 泰 雅	日本大学東北高等学校
	第2位	天 藏 政 斗	東日本国際大学附属昌平高等学校
	第3位	小 林 真 樹	東日本国際大学附属昌平高等学校
	第3位	神 尾 稜	日本大学東北高等学校
73kg級	第1位	相 浦 佳 斗	田村高等学校
	第2位	柳 原 隼 斗	日本大学東北高等学校
	第3位	小 枝 忠 司	光南高等学校
	第3位	蛭 田 央 斗	勿来工業高等学校
81kg級	第1位	星 優 平	田村高等学校
	第2位	菊 池 貴 大	光南高等学校
	第3位	遠 藤 公 太	若松商業高等学校
	第3位	荒 川 海 渡	田村高等学校
90kg級	第1位	田 辺 巧	田村高等学校
	第2位	熊 田 流 星	田村高等学校
	第3位	渡 辺 優	日本大学東北高等学校
	第3位	唯 木 翔	福島東高等学校
100kg級	第1位	安 部 晴 輝	田村高等学校
	第2位	遠 藤 速 門	田村高等学校
	第3位	熊 谷 翔 平	好間高等学校
	第3位	斉 藤 大 輔	田村高等学校
100kg超級	第1位	増 子 智 也	田村高等学校
	第2位	谷 優 馬	田村高等学校
	第3位	高 橋 優 斗	いわき海星高等学校
	第3位	吉 田 隼 人	学校法人石川高等学校

女子個人の部			
48kg級	第1位	富 塚 梨 莉	喜多方桐桜高等学校
	第2位	円 谷 奈 々	光南高等学校
	第3位	吉 田 佳 奈	学校法人石川高等学校
	第3位	莊 子 か す み	磐城農業高等学校
52kg級	第1位	吉 田 晴 香	喜多方桐桜高等学校
	第2位	柳 葉 咲 希	磐城高等学校
	第3位	志 賀 沙 也 香	双葉高等学校
	第3位	薄 井 香 歩	学校法人石川高等学校
57kg級	第1位	佐々木 愛	好間高等学校
	第2位	小 針 遥	光南高等学校
	第3位	佐 藤 玲 奈	若松商業高等学校
	第3位	柳 葉 樹	磐城桜が丘高等学校
63kg級	第1位	金 成 早 葉	磐城高等学校
	第2位	真 壁 美 里	喜多方桐桜高等学校
	第3位	真 田 百 華	光南高等学校
	第3位	佐 野 結 菜	好間高等学校
70kg級	第1位	平 澤 七 海	磐城高等学校
	第2位	石 口 せ り な	好間高等学校
	第3位	佐 藤 怜	日本大学東北高等学校
	第3位	渡 邊 可 南 子	日本大学東北高等学校
78kg級	第1位	高 宮 美 咲	聖光学院高等学校
	第2位	根 本 愛 生 里	日本大学東北高等学校
	第3位	港 崎 瑠 夏	磐城農業高等学校
	第3位	吉 田 梨 子	喜多方桐桜高等学校
78kg超級	第1位	紺 野 眞 子	原町高等学校
	第2位	村 上 真 奈 美	日本大学東北高等学校
	第3位	鈴 木 玲 子	光南高等学校
	第3位	皆 川 歩 佳	いわき海星高等学校

【判定記号の見方】

○	一本勝ち	G○	ゴールデンスコアにて一本勝ち
⊖	「技あり」で優勢勝ち	G⊖	ゴールデンスコアにて「技あり」で優勢勝ち
⊕	「有効」で優勢勝ち	G⊕	ゴールデンスコアにて「有効」で優勢勝ち
●指①	同ポイントで相手が指導1で僅差勝ち	G●指①	ゴールデンスコアにて相手が指導1で僅差勝ち
●指②	同ポイントで相手が指導2で僅差勝ち	G●指②	ゴールデンスコアにて相手が指導2で僅差勝ち
●指③	同ポイントで相手が指導3で僅差勝ち	G●指③	ゴールデンスコアにて相手が指導3で僅差勝ち

【男子個人60kg級】

【準々決勝】

No.	氏名	学校名	判定記号	決まり技	判定記号	No.	氏名	学校名
				試合時間				
1	阿久津 太志	学石	○	袈裟固		6	佐藤 和輝	小名浜
				1:39				
12	三瓶 晃大	田村		優勢	⊖	16	丸山 剛	昌平
				4:00				
17	岸 陽和	若商		片羽絞	○	21	斎藤 歩	田村
				0:45				
28	草野 弘祐	昌平		優勢	⊖	29	結城 汰一	日東
				4:00				

【準決勝】

No.	氏名	学校名	判定記号	決まり技	判定記号	No.	氏名	学校名
				試合時間				
1	阿久津 太志	学石		内股	○	16	丸山 剛	昌平
				1:20				
21	斎藤 歩	田村	○	大内刈		29	結城 汰一	日東
				2:55				

【決勝】

No.	氏名	学校名	判定記号	決まり技	判定記号	No.	氏名	学校名
				試合時間				
16	丸山 剛	昌平	○	袖釣込腰		21	斎藤 歩	田村
				3:31				

【判定記号の見方】

○	一本勝ち	G○	ゴールドスコアにて一本勝ち
⊖	「技あり」で優勢勝ち	G⊖	ゴールドスコアにて「技あり」で優勢勝ち
⊕	「有効」で優勢勝ち	G⊕	ゴールドスコアにて「有効」で優勢勝ち
●指①	同ポイントで相手が指導1で僅差勝ち	G●指①	ゴールドスコアにて相手が指導1で僅差勝ち
●指②	同ポイントで相手が指導2で僅差勝ち	G●指②	ゴールドスコアにて相手が指導2で僅差勝ち
●指③	同ポイントで相手が指導3で僅差勝ち	G●指③	ゴールドスコアにて相手が指導3で僅差勝ち

【男子個人66kg級】

【準々決勝】

No.	氏名	学校名	判定記号	決まり技	判定記号	No.	氏名	学校名
				試合時間				
1	根本 泰雅	日東	○	背負投		7	岩間 勇樹	昌平
				1:51				
9	小林 真樹	昌平	●指②	僅差		14	根本 佳祐	郡北
				4:00				
18	神尾 稜	日東	○	縦四方固		23	矢内 大陸	学石
				1:50				
28	大川 泰象	若商		背負投	○	32	天蔵 政斗	昌平
				3:18				

【準決勝】

No.	氏名	学校名	判定記号	決まり技	判定記号	No.	氏名	学校名
				試合時間				
1	根本 泰雅	日東	○	袈裟固		9	小林 真樹	昌平
				4:00				
18	神尾 稜	日東		縦四方固	○	32	天蔵 政斗	昌平
				3:11				

【決勝】

No.	氏名	学校名	判定記号	決まり技	判定記号	No.	氏名	学校名
				試合時間				
1	根本 泰雅	日東	○	払腰		32	天蔵 政斗	昌平
				3:30				

【判定記号の見方】

○	一本勝ち	G○	ゴールデンスコアにて一本勝ち
⊖	「技あり」で優勢勝ち	G⊖	ゴールデンスコアにて「技あり」で優勢勝ち
⊕	「有効」で優勢勝ち	G⊕	ゴールデンスコアにて「有効」で優勢勝ち
●指①	同ポイントで相手が指導1で僅差勝ち	G●指①	ゴールデンスコアにて相手が指導1で僅差勝ち
●指②	同ポイントで相手が指導2で僅差勝ち	G●指②	ゴールデンスコアにて相手が指導2で僅差勝ち
●指③	同ポイントで相手が指導3で僅差勝ち	G●指③	ゴールデンスコアにて相手が指導3で僅差勝ち

【男子個人73kg級】

【準々決勝】

No.	氏名	学校名	判定記号	決まり技	判定記号	No.	氏名	学校名
				試合時間				
1	柳原 隼斗	日東	○	内股		6	鈴木 智也	聖光
				0:14				
9	蛭田 央斗	勿工	○	反則		13	佐藤 竣平	田村
				3:33				
19	鈴木 魁都	昌平		縦四方固	○	21	小枝 忠司	光南
				2:29				
25	相浦 佳斗	田村	○	縦四方固		32	古市 廉	昌平
				1:31				

【準決勝】

No.	氏名	学校名	判定記号	決まり技	判定記号	No.	氏名	学校名
				試合時間				
1	柳原 隼斗	日東	○	背負投		9	蛭田 央斗	勿工
				3:10				
21	小枝 忠司	光南		僅差	●指③	25	相浦 佳斗	田村
				4:00				

【決勝】

No.	氏名	学校名	判定記号	決まり技	判定記号	No.	氏名	学校名
				試合時間				
1	柳原 隼斗	日東		大外刈	○	25	相浦 佳斗	田村
				3:22				

【判定記号の見方】

○	一本勝ち	G○	ゴールデンスコアにて一本勝ち
⊖	「技あり」で優勢勝ち	G⊖	ゴールデンスコアにて「技あり」で優勢勝ち
⊕	「有効」で優勢勝ち	G⊕	ゴールデンスコアにて「有効」で優勢勝ち
●指①	同ポイントで相手が指導1で僅差勝ち	G●指①	ゴールデンスコアにて相手が指導1で僅差勝ち
●指②	同ポイントで相手が指導2で僅差勝ち	G●指②	ゴールデンスコアにて相手が指導2で僅差勝ち
●指③	同ポイントで相手が指導3で僅差勝ち	G●指③	ゴールデンスコアにて相手が指導3で僅差勝ち

【男子個人81kg級】

【準々決勝】

No.	氏名	学校名	判定記号	決まり技	判定記号	No.	氏名	学校名
				試合時間				
1	星 優平	田村	○	小外刈		6	手塚 健太郎	田村
				0:55				
10	中村 大樹	聖光		払腰	○	16	遠藤 公太	若商
				0:53				
19	遠藤 睦	昌平		僅差	●指①	21	菊池 貴大	光南
				4:00				
25	荒川 海渡	田村	G○	背負投		32	荻野 和也	昌平
				6:15				

【準決勝】

No.	氏名	学校名	判定記号	決まり技	判定記号	No.	氏名	学校名
				試合時間				
1	星 優平	田村	○	方羽絞		16	遠藤 公太	若商
				0:58				
21	菊池 貴大	光南	●指③	僅差		25	荒川 海渡	田村
				4:00				

【決勝】

No.	氏名	学校名	判定記号	決まり技	判定記号	No.	氏名	学校名
				試合時間				
1	星 優平	田村	○	内股		21	菊池 貴大	光南
				0:24				

【判定記号の見方】

○	一本勝ち	G○	ゴールデンスコアにて一本勝ち
⊖	「技あり」で優勢勝ち	G⊖	ゴールデンスコアにて「技あり」で優勢勝ち
⊕	「有効」で優勢勝ち	G⊕	ゴールデンスコアにて「有効」で優勢勝ち
●指①	同ポイントで相手が指導1で僅差勝ち	G●指①	ゴールデンスコアにて相手が指導1で僅差勝ち
●指②	同ポイントで相手が指導2で僅差勝ち	G●指②	ゴールデンスコアにて相手が指導2で僅差勝ち
●指③	同ポイントで相手が指導3で僅差勝ち	G●指③	ゴールデンスコアにて相手が指導3で僅差勝ち

【男子個人90kg級】

【準々決勝】

No.	氏名	学校名	判定記号	決まり技	判定記号	No.	氏名	学校名
				試合時間				
1	田辺 巧	田村	○	合技		8	池田 昌平	四倉
				0:46				
11	渡辺 優	日東	○	方羽絞		14	鈴木 太耀	郡山
				1:14				
20	国分 裕輝	田村		大内刈	○	24	唯木 翔	福東
				2:52				
25	熊田 流星	田村	○	反則		32	長谷川 将士	若商
				3:52				

【準決勝】

No.	氏名	学校名	判定記号	決まり技	判定記号	No.	氏名	学校名
				試合時間				
1	田辺 巧	田村	○	合技		11	渡辺 優	日東
				2:22				
24	唯木 翔	福東		崩袈裟固	○	25	熊田 流星	田村
				3:20				

【決勝】

No.	氏名	学校名	判定記号	決まり技	判定記号	No.	氏名	学校名
				試合時間				
1	田辺 巧	田村	○	反則		25	熊田 流星	田村
				2:36				

【判定記号の見方】

○	一本勝ち	G○	ゴールデンスコアにて一本勝ち
⊖	「技あり」で優勢勝ち	G⊖	ゴールデンスコアにて「技あり」で優勢勝ち
⊕	「有効」で優勢勝ち	G⊕	ゴールデンスコアにて「有効」で優勢勝ち
●指①	同ポイントで相手が指導1で僅差勝ち	G●指①	ゴールデンスコアにて相手が指導1で僅差勝ち
●指②	同ポイントで相手が指導2で僅差勝ち	G●指②	ゴールデンスコアにて相手が指導2で僅差勝ち
●指③	同ポイントで相手が指導3で僅差勝ち	G●指③	ゴールデンスコアにて相手が指導3で僅差勝ち

【男子個人100kg級】

【準々決勝】

No.	氏名	学校名	判定記号	決まり技	判定記号	No.	氏名	学校名
				試合時間				
1	安部 晴輝	田村	○	小外刈		5	坂本 稜平	平工
				1:05				
10	渡辺 延人	学石		優勢	⊖	13	熊谷 翔平	好間
				4:00				
16	坂本 雅史	昌平		僅差	●指①	17	斉藤 大輔	田村
				4:00				
21	遠藤 速門	田村	○	反則		27	長谷川 広大	葵
				0:14				

【準決勝】

No.	氏名	学校名	判定記号	決まり技	判定記号	No.	氏名	学校名
				試合時間				
1	安部 晴輝	田村	○	反則		13	熊谷 翔平	好間
				2:44				
17	斉藤 大輔	田村		大外刈	○	21	遠藤 速門	田村
				1:12				

【決勝】

No.	氏名	学校名	判定記号	決まり技	判定記号	No.	氏名	学校名
				試合時間				
1	安部 晴輝	田村	●指③	僅差		21	遠藤 速門	田村
				4:00				

【判定記号の見方】

○	一本勝ち	G○	ゴールデンスコアにて一本勝ち
⊖	「技あり」で優勢勝ち	G⊖	ゴールデンスコアにて「技あり」で優勢勝ち
⊕	「有効」で優勢勝ち	G⊕	ゴールデンスコアにて「有効」で優勢勝ち
●指①	同ポイントで相手が指導1で僅差勝ち	G●指①	ゴールデンスコアにて相手が指導1で僅差勝ち
●指②	同ポイントで相手が指導2で僅差勝ち	G●指②	ゴールデンスコアにて相手が指導2で僅差勝ち
●指③	同ポイントで相手が指導3で僅差勝ち	G●指③	ゴールデンスコアにて相手が指導3で僅差勝ち

【男子個人100kg超級】

【準々決勝】

No.	氏名	学校名	判定記号	決まり技	判定記号	No.	氏名	学校名
				試合時間				
1	増子 智也	田村	○	小外掛		5	柏原 司	好間
				0:51				
8	高橋 優斗	海星	○	大内刈		9	渡部 夏樹	田村
				1:45				
14	吉田 隼人	学石	○	背負投		16	玉木 康平	日東
				0:45				
17	谷 優馬	田村	○	上四方固		19	高野 憲資	田村
				2:26				

【準決勝】

No.	氏名	学校名	判定記号	決まり技	判定記号	No.	氏名	学校名
				試合時間				
1	増子 智也	田村	○	大内刈		8	高橋 優斗	海星
				0:19				
14	吉田 隼人	学石		上四方固	○	17	谷 優馬	田村
				1:31				

【決勝】

No.	氏名	学校名	判定記号	決まり技	判定記号	No.	氏名	学校名
				試合時間				
1	増子 智也	田村	○	反則		17	谷 優馬	田村
				1:57				

【判定記号の見方】

○	一本勝ち	G○	ゴールデンスコアにて一本勝ち
⊖	「技あり」で優勢勝ち	G⊖	ゴールデンスコアにて「技あり」で優勢勝ち
⊕	「有効」で優勢勝ち	G⊕	ゴールデンスコアにて「有効」で優勢勝ち
●指①	同ポイントで相手が指導1で僅差勝ち	G●指①	ゴールデンスコアにて相手が指導1で僅差勝ち
●指②	同ポイントで相手が指導2で僅差勝ち	G●指②	ゴールデンスコアにて相手が指導2で僅差勝ち
●指③	同ポイントで相手が指導3で僅差勝ち	G●指③	ゴールデンスコアにて相手が指導3で僅差勝ち

【女子個人48kg級】

【準々決勝】

No.	氏名	学校名	判定記号	決まり技	判定記号	No.	氏名	学校名
				試合時間				
1	円谷 奈々	光南	○	背負投		2	成瀬 楓香	葵
				0:04				
3	荘子 かすみ	磐農	○	袈裟固		4	縦山 玲菜	福北
				0:36				
5	江尻 聖菜	海星		僅差	●指②	6	冨塚 梨莉	喜桐桜
				4:00				
7	豊岡 麻由	勿工		釣込腰	○	8	吉田 佳奈	学石
				0:11				

【準決勝】

No.	氏名	学校名	判定記号	決まり技	判定記号	No.	氏名	学校名
				試合時間				
1	円谷 奈々	光南	○	袈裟固		3	荘子 かすみ	磐農
				1:18				
6	冨塚 梨莉	喜桐桜	⊖	優勢		8	吉田 佳奈	学石
				4:00				

【決勝】

No.	氏名	学校名	判定記号	決まり技	判定記号	No.	氏名	学校名
				試合時間				
1	円谷 奈々	光南		優勢	⊖	6	冨塚 梨莉	喜桐桜
				4:00				

【判定記号の見方】

○	一本勝ち	G○	ゴールデンスコアにて一本勝ち
⊖	「技あり」で優勢勝ち	G⊖	ゴールデンスコアにて「技あり」で優勢勝ち
⊕	「有効」で優勢勝ち	G⊕	ゴールデンスコアにて「有効」で優勢勝ち
●指①	同ポイントで相手が指導1で僅差勝ち	G●指①	ゴールデンスコアにて相手が指導1で僅差勝ち
●指②	同ポイントで相手が指導2で僅差勝ち	G●指②	ゴールデンスコアにて相手が指導2で僅差勝ち
●指③	同ポイントで相手が指導3で僅差勝ち	G●指③	ゴールデンスコアにて相手が指導3で僅差勝ち

【女子個人52kg級】

【準々決勝】

No.	氏名	学校名	判定記号	決まり技	判定記号	No.	氏名	学校名
				試合時間				
1	柳葉 咲希	磐城	○	横四方固		3	大槻 瑠奈	光南
				1:24				
6	三浦 舞子	磐城		内股	○	8	薄井 香歩	学石
				1:20				
9	齋藤 舞	平工		合わせ技	○	12	吉田 晴香	喜桐桜
				1:07				
13	志賀 沙也香	双葉	○	払腰		16	加藤 凧紗	海星
				1:00				

【準決勝】

No.	氏名	学校名	判定記号	決まり技	判定記号	No.	氏名	学校名
				試合時間				
1	柳葉 咲希	磐城	⊖	優勢		8	薄井 香歩	学石
				4:00				
12	吉田 晴香	喜桐桜	○	一本背負		13	志賀 沙也香	双葉
				1:59				

【決勝】

No.	氏名	学校名	判定記号	決まり技	判定記号	No.	氏名	学校名
				試合時間				
1	柳葉 咲希	磐城		僅差	G●指③	12	吉田 晴香	喜桐桜
				4:42				

【判定記号の見方】

○	一本勝ち	G○	ゴールデンスコアにて一本勝ち
⊖	「技あり」で優勢勝ち	G⊖	ゴールデンスコアにて「技あり」で優勢勝ち
⊕	「有効」で優勢勝ち	G⊕	ゴールデンスコアにて「有効」で優勢勝ち
●指①	同ポイントで相手が指導1で僅差勝ち	G●指①	ゴールデンスコアにて相手が指導1で僅差勝ち
●指②	同ポイントで相手が指導2で僅差勝ち	G●指②	ゴールデンスコアにて相手が指導2で僅差勝ち
●指③	同ポイントで相手が指導3で僅差勝ち	G●指③	ゴールデンスコアにて相手が指導3で僅差勝ち

【女子個人57kg級】

【準々決勝】

No.	氏名	学校名	判定記号	決まり技	判定記号	No.	氏名	学校名
				試合時間				
1	佐々木 愛	好間	○	小内刈		3	田崎 美香	光南
				0:06				
4	佐藤 玲奈	若商	○	袈裟固		6	田子 悠	小名浜
				2:47				
7	吉田 絢音	磐農		払腰	○	9	小針 遥	光南
				1:11				
11	高久 みなみ	光南		上四方固	○	12	柳葉 樹	磐桜
				0:36				

【準決勝】

No.	氏名	学校名	判定記号	決まり技	判定記号	No.	氏名	学校名
				試合時間				
1	佐々木 愛	好間	○	上四方固		4	佐藤 玲奈	若商
				0:39				
9	小針 遥	光南	○	横四方固		12	柳葉 樹	磐桜
				3:15				

【決勝】

No.	氏名	学校名	判定記号	決まり技	判定記号	No.	氏名	学校名
				試合時間				
1	佐々木 愛	好間	○	内股		9	小針 遥	光南
				0:49				

【判定記号の見方】

○	一本勝ち	G○	ゴールデンスコアにて一本勝ち
⊖	「技あり」で優勢勝ち	G⊖	ゴールデンスコアにて「技あり」で優勢勝ち
⊕	「有効」で優勢勝ち	G⊕	ゴールデンスコアにて「有効」で優勢勝ち
●指①	同ポイントで相手が指導1で僅差勝ち	G●指①	ゴールデンスコアにて相手が指導1で僅差勝ち
●指②	同ポイントで相手が指導2で僅差勝ち	G●指②	ゴールデンスコアにて相手が指導2で僅差勝ち
●指③	同ポイントで相手が指導3で僅差勝ち	G●指③	ゴールデンスコアにて相手が指導3で僅差勝ち

【女子個人63kg級】

【準々決勝】

No.	氏名	学校名	判定記号	決まり技	判定記号	No.	氏名	学校名
				試合時間				
1	金成 早葉	磐城	○	大内刈		2	福本 奈菜恵	光南
				0:09				
5	新井田 歩	葵		内股	○	7	真田 百華	光南
				0:25				
8	佐野 結菜	好間	○	背負投		10	坂本 れいな	い総
				0:15				
12	吉田 わかな	日東		僅差	●指②	15	真壁 美里	喜桐桜
				4:00				

【準決勝】

No.	氏名	学校名	判定記号	決まり技	判定記号	No.	氏名	学校名
				試合時間				
1	金成 早葉	磐城	○	内股		7	真田 百華	光南
				1:10				
8	佐野 結菜	好間		肩固	○	15	真壁 美里	喜桐桜
				2:47				

【決勝】

No.	氏名	学校名	判定記号	決まり技	判定記号	No.	氏名	学校名
				試合時間				
1	金成 早葉	磐城	○	大外刈		15	真壁 美里	喜桐桜
				0:51				

【判定記号の見方】

○	一本勝ち	G○	ゴールデンスコアにて一本勝ち
⊖	「技あり」で優勢勝ち	G⊖	ゴールデンスコアにて「技あり」で優勢勝ち
⊕	「有効」で優勢勝ち	G⊕	ゴールデンスコアにて「有効」で優勢勝ち
●指①	同ポイントで相手が指導1で僅差勝ち	G●指①	ゴールデンスコアにて相手が指導1で僅差勝ち
●指②	同ポイントで相手が指導2で僅差勝ち	G●指②	ゴールデンスコアにて相手が指導2で僅差勝ち
●指③	同ポイントで相手が指導3で僅差勝ち	G●指③	ゴールデンスコアにて相手が指導3で僅差勝ち

【女子個人70kg級】

【準々決勝】

No.	氏名	学校名	判定記号	決まり技	判定記号	No.	氏名	学校名
				試合時間				
1	平澤 七海	磐城	○	小外刈		2	江藤 里美	光南
				0:36				
4	市ノ渡 希	海星		合技	○	5	佐藤 怜	日東
				4:00				
6	渡邊 可南子	日東	○	上四方固		7	御代 葵	海星
				0:35				
9	石口 せりな	好間	○	小外刈		11	賀澤 夏海	喜桐桜
				1:10				

【準決勝】

No.	氏名	学校名	判定記号	決まり技	判定記号	No.	氏名	学校名
				試合時間				
1	平澤 七海	磐城	○	内股		5	佐藤 怜	日東
				0:07				
6	渡邊 可南子	日東		合技	○	9	石口 せりな	好間
				4:00				

【決勝】

No.	氏名	学校名	判定記号	決まり技	判定記号	No.	氏名	学校名
				試合時間				
1	平澤 七海	磐城	⊖	優勢		9	石口 せりな	好間
				4:00				

【判定記号の見方】

○	一本勝ち	G○	ゴールデンスコアにて一本勝ち
⊖	「技あり」で優勢勝ち	G⊖	ゴールデンスコアにて「技あり」で優勢勝ち
⊕	「有効」で優勢勝ち	G⊕	ゴールデンスコアにて「有効」で優勢勝ち
●指①	同ポイントで相手が指導1で僅差勝ち	G●指①	ゴールデンスコアにて相手が指導1で僅差勝ち
●指②	同ポイントで相手が指導2で僅差勝ち	G●指②	ゴールデンスコアにて相手が指導2で僅差勝ち
●指③	同ポイントで相手が指導3で僅差勝ち	G●指③	ゴールデンスコアにて相手が指導3で僅差勝ち

【女子個人78kg級】

【準々決勝】

No.	氏名	学校名	判定記号	決まり技	判定記号	No.	氏名	学校名
				試合時間				

【準決勝】

No.	氏名	学校名	判定記号	決まり技	判定記号	No.	氏名	学校名
				試合時間				
1	高宮 美咲	聖光	○	払腰 0:05		2	港崎 瑠夏	磐農
3	吉田 梨子	喜桐桜		僅差 4:00	●指②	4	根本 愛生里	日東

【決勝】

No.	氏名	学校名	判定記号	決まり技	判定記号	No.	氏名	学校名
				試合時間				
1	高宮 美咲	聖光	○	払腰 0:33		4	根本 愛生里	日東

【判定記号の見方】

○	一本勝ち	G○	ゴールデンスコアにて一本勝ち
⊖	「技あり」で優勢勝ち	G⊖	ゴールデンスコアにて「技あり」で優勢勝ち
⊕	「有効」で優勢勝ち	G⊕	ゴールデンスコアにて「有効」で優勢勝ち
●指①	同ポイントで相手が指導1で僅差勝ち	G●指①	ゴールデンスコアにて相手が指導1で僅差勝ち
●指②	同ポイントで相手が指導2で僅差勝ち	G●指②	ゴールデンスコアにて相手が指導2で僅差勝ち
●指③	同ポイントで相手が指導3で僅差勝ち	G●指③	ゴールデンスコアにて相手が指導3で僅差勝ち

【女子個人78kg超級】

【準々決勝】

No.	氏名	学校名	判定記号	決まり技	判定記号	No.	氏名	学校名
				試合時間				
2	阿部 はるか	学石		横四方固	○	3	鈴木 玲子	光南
				0:44				

【準決勝】

No.	氏名	学校名	判定記号	決まり技	判定記号	No.	氏名	学校名
				試合時間				
1	紺野 眞子	原町	○	横四方固		3	鈴木 玲子	光南
				1:12				
4	皆川 歩佳	海星		優勢	⊖	5	村上 真奈美	日東
				4:00				

【決勝】

No.	氏名	学校名	判定記号	決まり技	判定記号	No.	氏名	学校名
				試合時間				
1	紺野 眞子	原町	○	反則		5	村上 真奈美	日東
				3:34				

(60kg級)

No.	選手名	校名		No.	選手名	校名
17	岸	若商		1	阿久津	学石
18	山田	日東		2	吉田	松工
19	佐藤	聖光		3	渡部	田村
20	大河原	勿工		4	福島	昌平
21	斎藤	田村		5	安斎	福工
22	村上	平工		6	佐藤	小名浜
23	村上	勿工		7	菅野	双葉
24	大倉	保原		8	玉川	会津
25	高久	光南		9	小野内	相農
26	小野寺	福工		10	大友	聖光
27	阿部	光南		11	島田	勿工
28	草野	昌平		12	三瓶	田村
29	結城	日東		13	佐竹	福工
30	札野	保原		14	藤田	日東
31	柳原	日東		15	熊田	清陵
32	檜葉	相東		16	丸山	昌平

(66kg級)

No.	選手名	校名		No.	選手名	校名
17	菅野	双葉		1	根本	日東
18	神尾	日東		2	小峰	四倉
19	関	昌平		3	吉田	光南
20	渡部	会津		4	井上	保原
21	島貫	田村		5	大橋	福工
22	水野	勿工		6	目黒	若商
23	矢内	学石		7	岩間	昌平
24	城内	福工		8	横山	相農
25	鈴木	日東		9	小林	昌平
26	岩井	聖光		10	菅野	聖光
27	鈴木	昌平		11	田口	海星
28	大川	若商		12	萩	田村
29	斎藤	光南		13	高橋	明成
30	馬場	松工		14	根本	郡北
31	赤沼	日東		15	園部	昌平
32	天蔵	昌平		16	室井	葵

(73kg級)

No.	選手名	校名		No.	選手名	校名
17	佐藤	双葉		1	柳原	日東
18	田畑	光南		2	舞木	勿工
19	鈴木	昌平		3	宮川	光南
20	佐藤	聖光		4	鈴木(裕)	聖光
21	小枝	光南		5	飯島	喜桐桜
22	茨島	昌平		6	鈴木(智)	聖光
23	鹿又(祐)	学石		7	齋藤	昌平
24	小寄	若商		8	門馬	相東
25	相浦	田村		9	蛭田	勿工
26	二瓶	坂下		10	花見	会工
27	遠藤	昌平		11	松本	保原
28	小林	聖光		12	増子	光南
29	坂井	白実		13	佐藤	田村
30	村上	聖光		14	大須賀	磐農
31	吉田	郡北		15	鹿又(俊)	学石
32	古市	昌平		16	江部	福工

(81kg級)

No.	選手名	校名		No.	選手名	校名
17	阿部	双葉		1	星	田村
18	根本	光南		2	阿部	福工
19	遠藤	昌平		3	鈴木	小野
20	渡部	喜桐桜		4	菊地	葵
21	菊池	光南		5	小柳	聖光
22	畠山	好間		6	手塚	田村
23	宮下	会津		7	鈴木	勿工
24	紺野	聖光		8	中村	相農
25	荒川	田村		9	高山	海星
26	佐藤	聖光		10	中村	聖光
27	橋本	清陵		11	泉田	田村
28	五十嵐	若商		12	伊東	相東
29	永井	田村		13	蓬田	福島
30	神田	福工		14	松崎	四倉
31	菅井	安積		15	生畑目	修明
32	荻野	昌平		16	遠藤	若商

(90kg級)

No.	選手名	校名		No.	選手名	校名
17	大津	昌平		1	田辺	田村
18	鈴木	小野		2	徳永	平工
19	高橋	明成		3	高橋	光南
20	国分	田村		4	菅野	聖光
21	渡邊	相馬		5	本田	福工
22	井上	磐農		6	渡辺	小野
23	吉田	小野		7	鈴木	喜桐桜
24	唯木	福東		8	池田	四倉
25	熊田	田村		9	渡部	会津
26	山内	福南		10	半澤	保原
27	鈴木	昌平		11	渡辺	日東
28	花井	相東		12	玉橋	海星
29	東ヶ崎	四倉		13	柴口	聖光
30	阿部	日東		14	鈴木	郡山
31	亀山	白実		15	青山	光南
32	長谷川	若商		16	田代	相農

(100kg級)

No.	選手名	校名		No.	選手名	校名
14	高玉	相農		1	安部	田村
15	岡部	清陵		2	船山	保原
16	坂本(雅)	昌平		3	佐久間	日東
17	斉藤	田村		4	土屋	松工
18	佐藤	福東		5	坂本	平工
19	上田	光南		6	渡辺	小野
20	原	福工		7	小林	聖光
21	遠藤	田村		8	齋藤	若商
22	菅野	松工		9	樋渡	好間
23	高橋	福工		10	渡辺	学石
24	坂本(真)	昌平		11	鈴木	聖光
25	菅野	福南		12	藤田	日東
26	有賀	岩農		13	熊谷	好間
27	長谷川	葵				

(100kg超級)

No.	選手名	校名
12	朝倉	松工
13	影山	尚志
14	吉田	学石
15	会川	平工
16	玉木	日東
17	谷	田村
18	高崎	磐桜
19	高野	田村
20	齋藤	聖光
21	生信	昌平

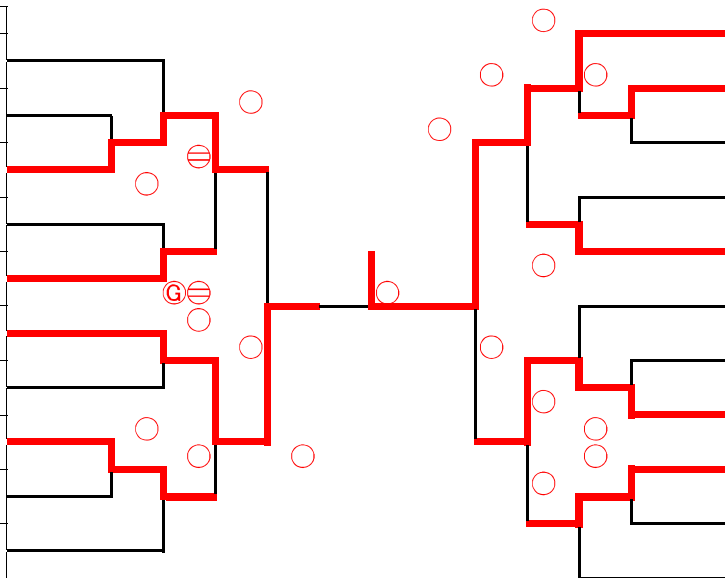

No.	選手名	校名
1	増子	田村
2	松本	勿工
3	円谷	塙工
4	野崎	白実
5	柏原	好間
6	原	福東
7	遠藤	岩農
8	高橋	海星
9	渡部	田村
10	武蔵谷	勿工
11	尾崎	坂下

(48kg級)

No.	選手名	校名
5	江 尻	海星
6	富 塚	喜桐桜
7	豊 岡	勿工
8	吉 田	学石

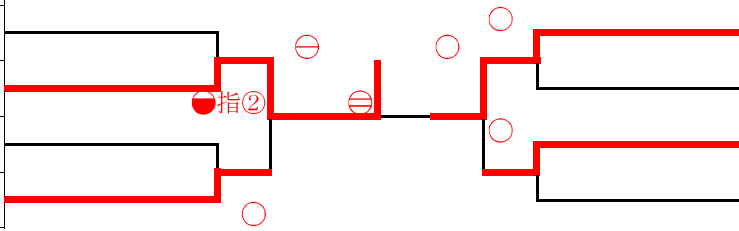

No.	選手名	校名
1	円 谷	光南
2	成 瀬	葵
3	荘 子	磐農
4	縦 山	福北

(52kg級)

No.	選手名	校名
9	齋 藤	平工
10	長谷川	福北
11	金 田	日東
12	吉 田	喜桐桜
13	志 賀	双葉
14	丹 野	小名浜
15	河 西	光南
16	加 藤	海星

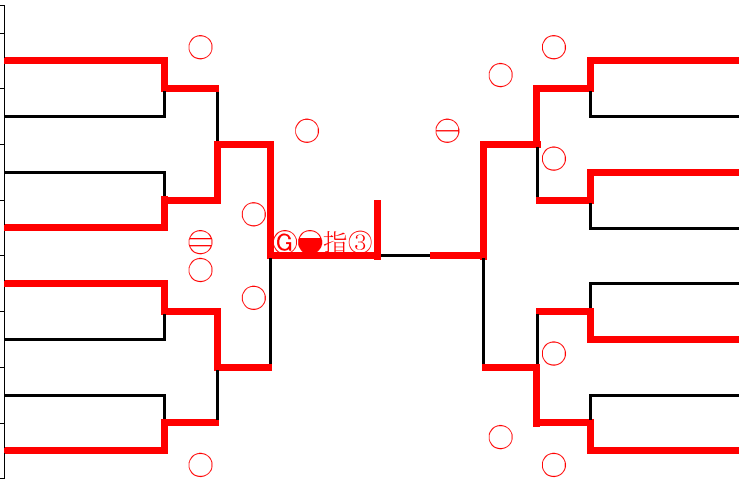

No.	選手名	校名
1	柳 葉	磐城
2	中 村	光南
3	大 槻	光南
4	川 島	会津
5	佐 藤	福北
6	三 浦	磐城
7	島 田	磐農
8	薄 井	学石

(57kg級)

No.	選手名	校名
7	吉 田	磐農
8	板 垣	会農
9	小 針	光南
10	白 井	福工
11	高 久	光南
12	柳 葉	磐桜

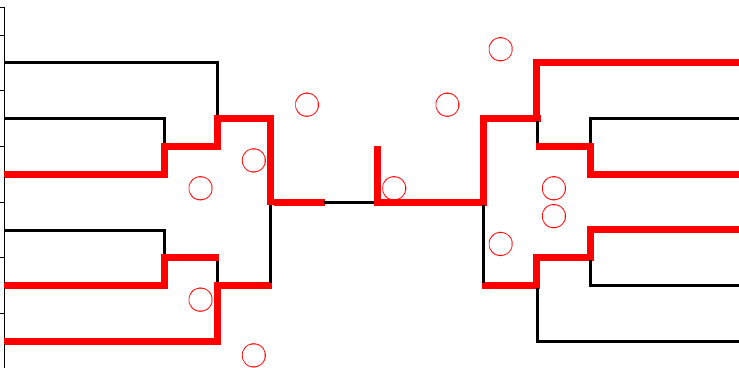

No.	選手名	校名
1	佐々木	好間
2	渡 辺	福北
3	田 崎	光南
4	佐 藤	若商
5	菅 野	学石
6	田 子	小名浜

(63kg級)

No.	選手名	校名
8	佐野	好間
9	佐藤	光南
10	坂本	い総
11	小林	福北
12	吉田	日東
13	田子	小名浜
14	中沢	福南
15	真壁	喜桐桜

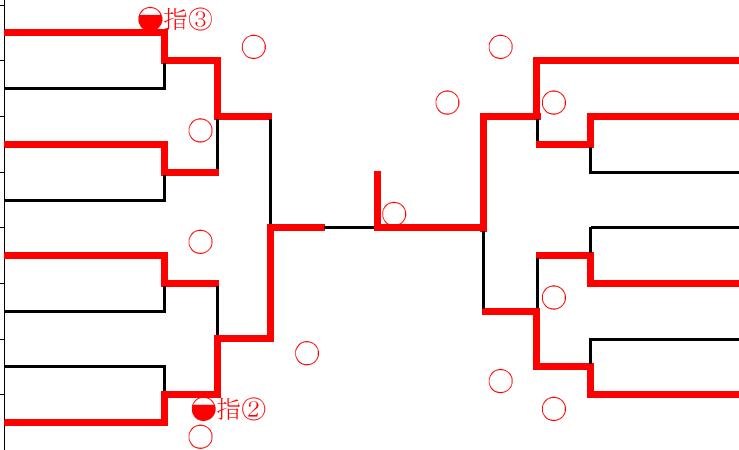

No.	選手名	校名
1	金成	磐城
2	福本	光南
3	安島	磐農
4	渡邊	保原
5	新井田	葵
6	市川	小名浜
7	真田	光南

(70kg級)

No.	選手名	校名
6	渡邊	日東
7	御代	海星
8	遠藤	福北
9	石口	好間
10	鈴木	田村
11	賀澤	喜桐桜

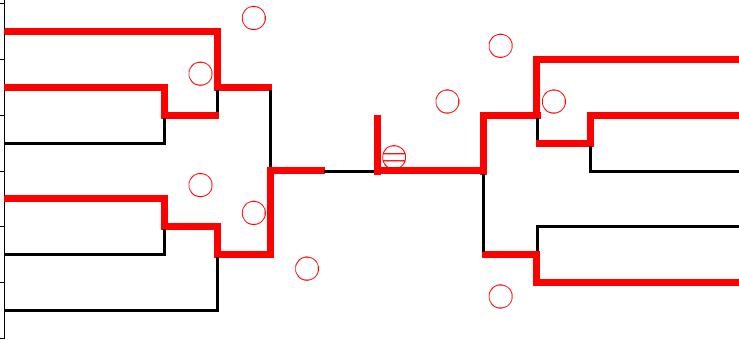

No.	選手名	校名
1	平澤	磐城
2	江藤	光南
3	関根	福工
4	市ノ渡	海星
5	佐藤	日東

(78kg級)

No.	選手名	校名
3	吉田	喜桐桜
4	根本	日東

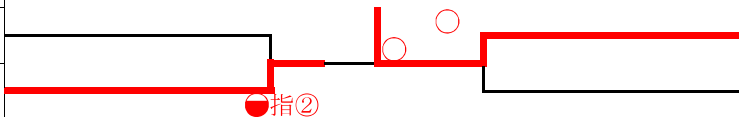

No.	選手名	校名
1	高宮	聖光
2	港崎	磐農

(78kg超級)

No.	選手名	校名
4	皆川	海星
5	村上	日東

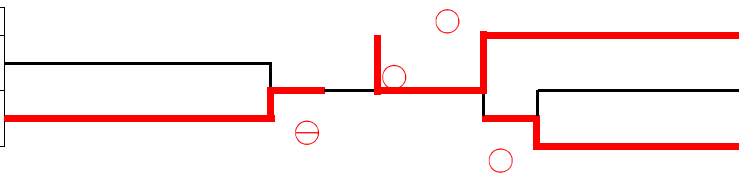

No.	選手名	校名
1	紺野	原町
2	阿部	学石
3	鈴木	光南

【男子学校対抗の部】

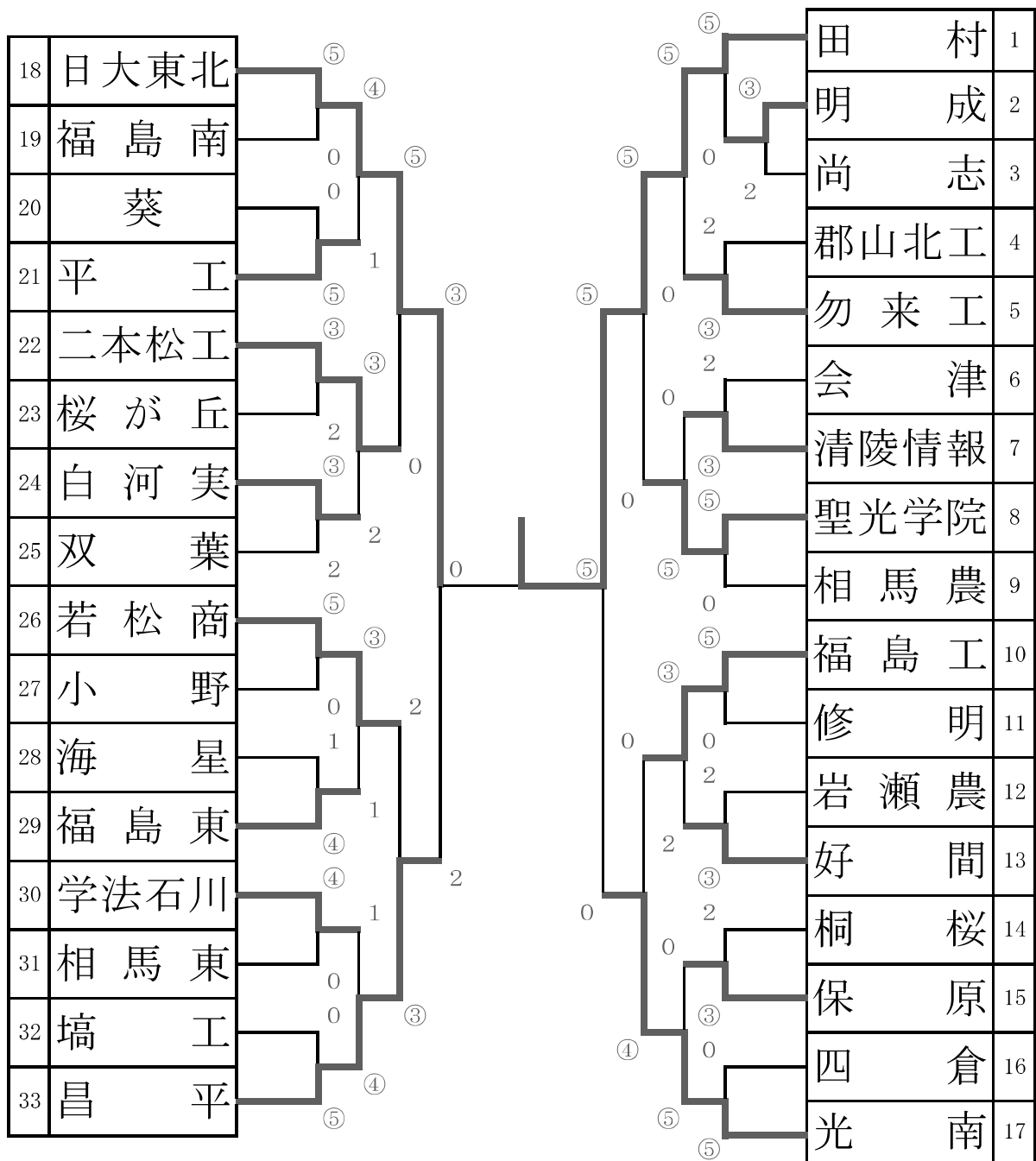

【東北大会出場決定戦】



田村高等学校 男子団体 14年連続14回目の優勝

【女子学校対抗の部】

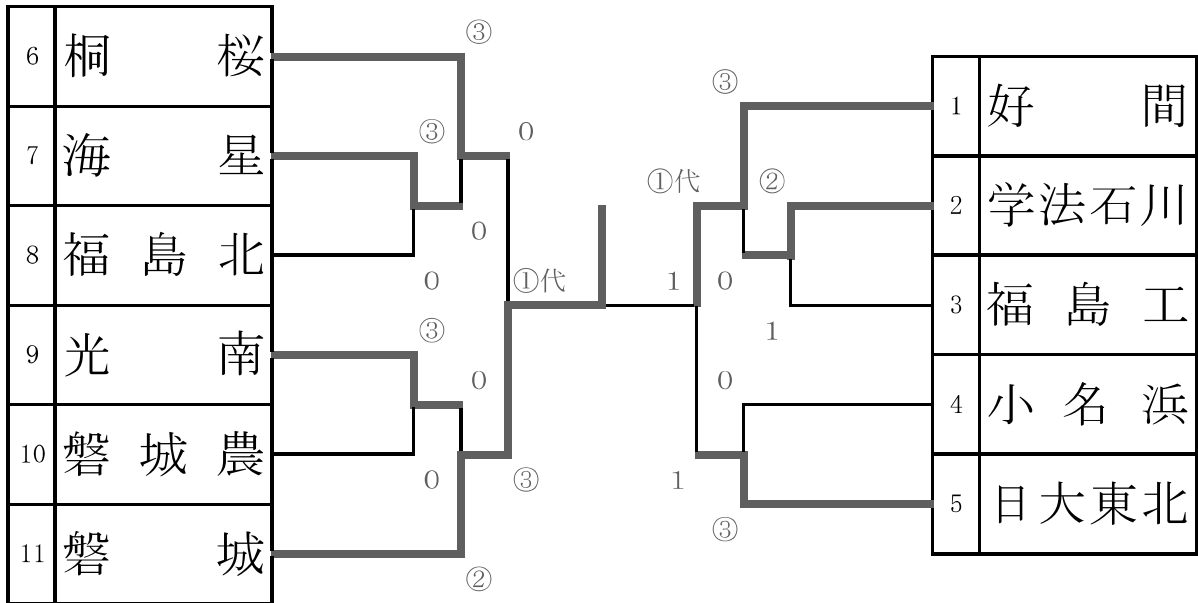

磐城高等学校 女子団体 初優勝

第60回福島県高等学校体育大会柔道競技 男子団体戦記録用紙

男子決勝

記録係:

第 1 試合場

赤	学校名 田村高等学校	試合結果 ⑤ — 0	学校名 日本大学東北高等学校	白
---	---------------	---------------	-------------------	---

選	手	名	判定記号			試合時間	判定記号	選			手	名
			一本	技あり	有効			指導	一本	技あり		
先鋒	星	優平	片羽絞	1		3分	57秒	○			根本	泰雅
次鋒	田	辺巧	縦四方固	1		1分	41秒	○			鈴木	義大
中堅	熊	田流星	横四方固			1分	02秒	○			玉木	康平
副将	安	部晴輝		1		4分	00秒	⊖			柳原	隼斗
大将	増	子智也	横四方固	1		2分	12秒	○			渡	辺優

代表 表 戦				代 表 戦
GS	一本()	技あり	有効	指導
	一本()	技あり	有効	指導

第60回福島県高等学校体育大会柔道競技 男子団体戦記録用紙

東北大会出場校決定戦

記録係: _____

第 3 試合場

赤	学校名	試合結果		学校名	白
	光南高等学校	③	—	2	

選	手	名	判定記号	試合時間	判定記号	選			手	名	
						一本	技あり	有効			
先鋒	宮川	慧斗	○	2分 12秒	○	一本	技あり	有効	指導	古市	廉
次鋒	増子	拓海	○	2分 05秒		一本	技あり	有効	指導	天蔵	政斗
中堅	根本	直人		4分 00秒	●指②	一本	技あり	有効	指導	大津	瑛真
副将	小枝	忠司	●指③	4分 00秒		一本	技あり	有効	指導	坂本	真彦
大将	菊池	貴大	⊖	4分 00秒		一本	技あり	有効	指導	生信	利通

選	手	名	判定記号	試合時間	判定記号	選			手	名
						一本	技あり	有効		
代表戦						一本	技あり	有効	指導	代表戦
GS	一本()		指導	分 秒	一本()	技あり	有効	指導	GS	

第60回福島県高等学校体育大会柔道競技 男子団体戦記録用紙

男子準決勝

記録係: _____

第 1 試合場

赤	学校名	田村高等学校	試合結果	5 — 0	学校名	光南高等学校	白
	選手名	星 優 平	判定記号	○	判定記号	○	

選	手	名	一本 技あり 有効 指導	一本 技あり 有効 指導	一本 技あり 有効 指導	判定記号	試 合 時 間	判定記号	選 手 名		
									一本 技あり 有効 指導	一本 技あり 有効 指導	一本 技あり 有効 指導
先鋒	星	優 平	一本 技あり 有効 指導	一本 技あり 有効 指導	一本 技あり 有効 指導	○	1分 30秒		宮	川	慧 斗
次鋒	田	辺 巧	一本 技あり 有効 指導	一本 技あり 有効 指導	一本 技あり 有効 指導	○	3分 12秒		増	子	拓 海
中堅	遠	藤 速 門	一本 技あり 有効 指導	一本 技あり 有効 指導	一本 技あり 有効 指導	○	2分 43秒		根	本	直 人
副将	安	部 晴 輝	一本 技あり 有効 指導	一本 技あり 有効 指導	一本 技あり 有効 指導	○	3分 03秒		小	枝	忠 司
大将	増	子 智 也	一本 技あり 有効 指導	一本 技あり 有効 指導	一本 技あり 有効 指導	○	1分 06秒		菊	池	貴 大

代表 表 戦	選	手	名	一本 技あり 有効 指導	判定記号	試 合 時 間	判定記号	選	手	名
GS	一本()	技あり	有効	指導	一本()	分 秒	一本()	技あり	有効	指導
GS	一本()	技あり	有効	指導	一本()	分 秒	一本()	技あり	有効	指導

第60回福島県高等学校体育大会柔道競技 男子団体戦記録用紙

男子準決勝

記録係:

第 3 試合場

赤		白	
日本大学東北高等学校		東日本国際大学附属昌平高等学校	
学校名		学校名	
試合結果			

選	手	名	判定記号	試合時間	判定記号	選	手	名
先鋒	一本 技あり 有効 指導	根本 泰 雅	○	4分 00秒	⊖	一本 技あり 有効 指導	1 1	古 市 廉
次鋒	一本 技あり 有効 指導	鈴木 義 大		3分 42秒	○	一本 技あり 有効 指導	背負投 1	天 蔵 政 斗
中堅	一本 技あり 有効 指導	玉 木 康 平	○	3分 42秒		一本 技あり 有効 指導	4	大 津 瑛 真
副将	一本 技あり 有効 指導	柳 原 隼 斗	○	3分 22秒		一本 技あり 有効 指導	4	坂 本 真 彦
大将	一本 技あり 有効 指導	渡 辺 優	○	1分 29秒		一本 技あり 有効 指導	1	生 信 利 通

選	手	名	判定記号	試合時間	判定記号	選	手	名
代表戦	一本 技あり 有効 指導					一本 技あり 有効 指導		代 表 戦
GS	一本()	技あり 有効	指導	分 秒	一本()	技あり 有効	指導	GS

第60回福島県高等学校体育大会柔道競技 女子団体戦記録用紙

記録係:

第 1 試合場

女子決勝

赤		学校名		試合結果		学校名		白	
好間高等学校		1		—		①代		磐城高等学校	

選	手	名	判定記号	試合時間	判定記号	選			手	名
						一本	技あり	有効		
先鋒	石	口せりな	○	3分		一本	技あり	有効	指導	柳葉咲希
				51秒				4		
						一本	引き分け			
中堅	佐々木	愛	△	4分	△	一本	技あり	有効	指導	金成早葉
				00秒						
						一本	三角固			
大将	佐野	結菜		0分	○	一本	技あり	有効	指導	平澤七海

選	手	名	判定記号	試合時間	判定記号	選			手	名
						一本	技あり	有効		
代表戦	佐々木	愛		1分	○	一本	技あり	有効	指導	平澤七海
				32秒				1		
						一本	横四方固			
GS	一本()	技あり	指導	分	一本()	技あり	有効	指導	指導	GS

第60回福島県高等学校体育大会柔道競技 女子団体戦記録用紙

記録係:

第 1 試合場

女子準決勝

学校名		試合結果		学校名	
赤	好間高等学校	①代	—	1	白 日本大学東北高等学校

選	手	名	判定記号	試合時間	判定記号	一本			選	手	名
						一本	技あり	有効			
先鋒	石	口 せりな	○	2分 37秒	○				吉	田 わかな	先鋒
中堅	佐	々木 愛		2分 52秒	○				根	本 愛生里	中堅
大将	佐	野 結 菜	△	4分 00秒	△				村	上 真奈美	大将

選	手	名	判定記号	試合時間	判定記号	一本			選	手	名	
						一本	技あり	有効				
代表戦	佐	々木 愛	●指③	4分 00秒					根	本 愛生里	代表戦	
GS	一本()	技あり	有効	分	秒	一本()	技あり	有効	指導	GS

第60回福島県高等学校体育大会柔道競技 女子団体戦記録用紙

記録係:

第 3 試合場

女子準決勝

赤	学校名	試合結果	学校名	白
	喜多方桐桜高等学校	0 — ③	磐城高等学校	

選	手	名	判定記号	試合時間	判定記号	選			手	名					
						一本	技あり	有効							
先鋒	賀	澤夏海		4分	⊖	一本	技あり	有効	指導	1	柳	葉咲	希	先鋒	
中堅	真	壁美里		4分	⊖	一本	技あり	有効	指導	1	金	成	早	葉	中堅
大将	吉	田梨子		4分	⊖	一本	技あり	有効	指導	1	平	澤	七	海	大将

選	手	名	判定記号	試合時間	判定記号	選			手	名				
						一本	技あり	有効						
代表戦				分	秒	一本	技あり	有効	指導					代表戦
GS	一本()	技あり	有効	指導	分	秒	一本()	技あり	有効	指導	GS			