

女子団体予選リーグ(県大会出場校数：9校)

Aブロック(第1試合場)

| | 学校名 | 1-① | 1-② | 1-④ | 勝 数 | 勝者数 | 取得本数 | 順 位 |
|---|------|---------------|---------------|----------------|-----|-----|------|-----|
| 1 | 聖光学院 | $\frac{9}{5}$ | | $\frac{10}{5}$ | 2 | 10 | 19 | 1 |
| 2 | 福島南 | $\frac{0}{0}$ | $\frac{2}{1}$ | | 1 | 1 | 2 | 2 |
| 3 | 福島北 | | $\frac{1}{1}$ | $\frac{0}{0}$ | 0 | 1 | 1 | 3 |

Bブロック(第1・2試合場)

| | 学校名 | 2-① | 2-② | 2-③ | 1-③ | 2-④ | 2-⑤ | 勝 数 | 勝者数 | 取得本数 | 順 位 |
|---|------|---------------|---------------|---------------|---------------|---------------|---------------|-----|-----|------|-----|
| 4 | 保原 | $\frac{4}{2}$ | | $\frac{2}{1}$ | | | $\frac{4}{3}$ | 2 | 6 | 10 | 2 |
| 5 | 福島商業 | $\frac{1}{1}$ | | | $\frac{4}{3}$ | $\frac{4}{2}$ | | 1 | 6 | 9 | 3 |
| 6 | 本宮 | | $\frac{6}{4}$ | $\frac{5}{3}$ | | $\frac{5}{3}$ | | 3 | 10 | 16 | 1 |
| 7 | 橘 | | $\frac{1}{1}$ | | $\frac{0}{0}$ | | $\frac{0}{0}$ | 0 | 1 | 1 | 4 |

Cブロック(第3試合場)

| | 学校名 | 3-① | 3-② | 3-③ | 勝 数 | 勝者数 | 取得本数 | 順 位 |
|----|------|---------------|---------------|---------------|-----|-----|------|-----|
| 8 | 福島 | $\frac{4}{3}$ | | $\frac{8}{5}$ | 2 | 8 | 12 | 1 |
| 9 | 安達 | $\frac{0}{0}$ | $\frac{6}{3}$ | | 1 | 3 | 6 | 2 |
| 10 | 学法福島 | | $\frac{2}{1}$ | $\frac{0}{0}$ | 0 | 1 | 2 | 3 |

Dブロック(第4試合場)

| | 学校名 | 4-① | 4-② | 4-③ | 勝 数 | 勝者数 | 取得本数 | 順 位 |
|----|------|----------------|---------------|---------------|-----|-----|------|-----|
| 11 | 福島西 | $\frac{10}{5}$ | | $\frac{9}{5}$ | 2 | 10 | 19 | 1 |
| 12 | 福島東 | $\frac{0}{0}$ | $\frac{2}{2}$ | | 0 | 2 | 2 | 3 |
| 13 | 桜の聖母 | | $\frac{6}{3}$ | $\frac{0}{0}$ | 1 | 3 | 6 | 2 |

女子団体戦 県大会出場枠決定戦

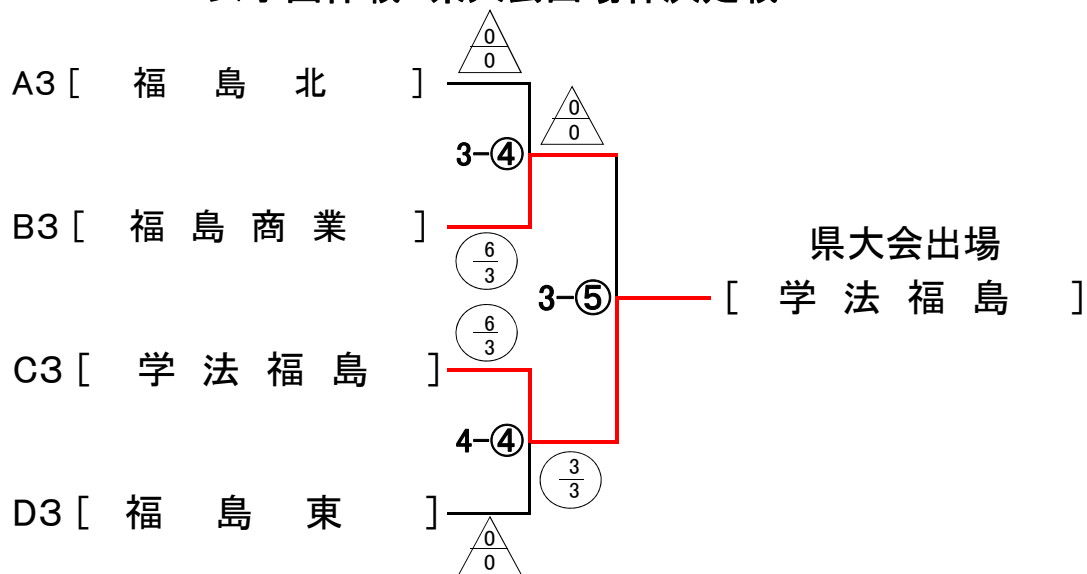

女子団体戦 決勝トーナメント

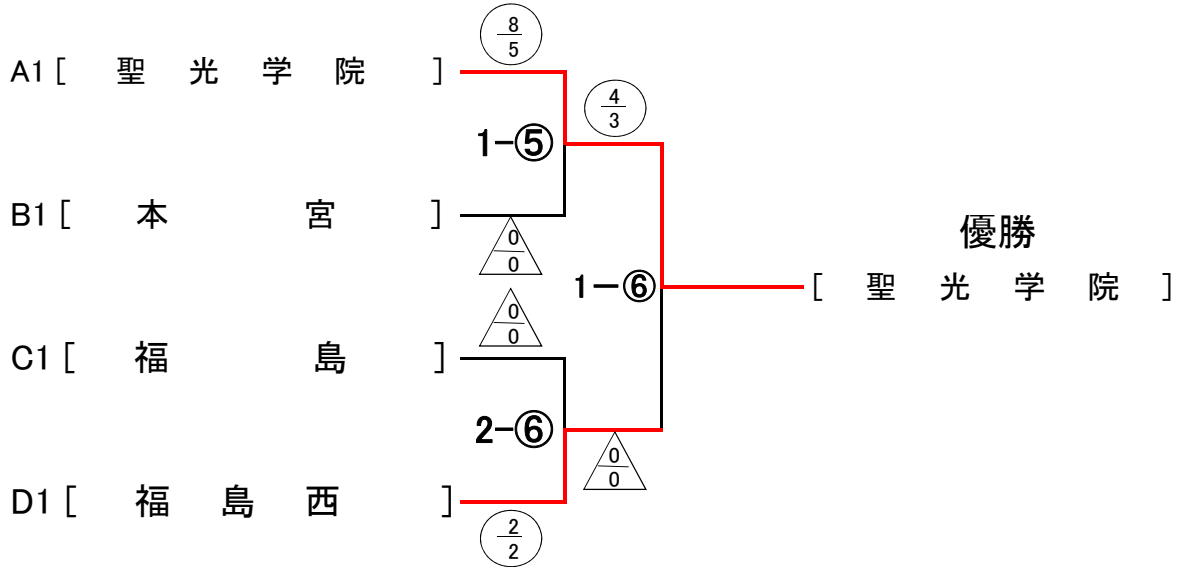

3位決定戦

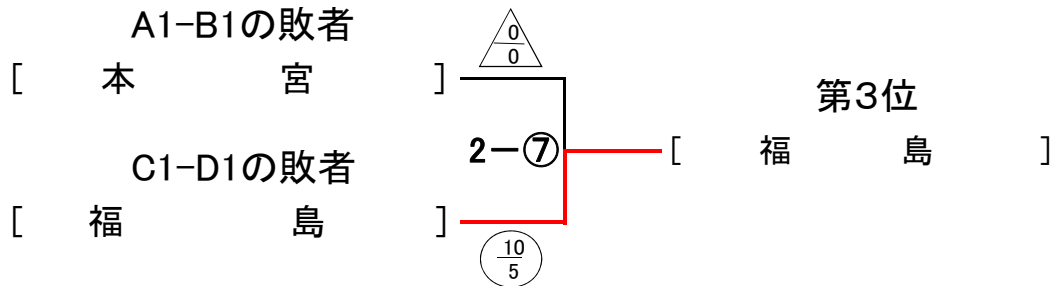

| 女子団体県大会出場校(9校) | | | |
|----------------|------|----|------|
| 順位 | 学校名 | 順位 | 学校名 |
| 1位 | 聖光学院 | 5位 | 保原 |
| 2位 | 福島西 | 5位 | 安達 |
| 3位 | 福島 | 5位 | 桜の聖母 |
| 4位 | 本宮 | 9位 | 学法福島 |
| 5位 | 福島南 | | |

男子団体予選リーグ（県大会出場校数：12校）

Aブロック（第1試合場）

| | 学校名 | 1-① | 1-② | 1-④ | 勝数 | 勝者数 | 取得本数 | 順位 |
|---|------|---------------|---------------|---------------|----|-----|------|----|
| 1 | 安達 | $\frac{8}{4}$ | | $\frac{6}{4}$ | 2 | 8 | 14 | 1 |
| 2 | 福島工業 | $\frac{2}{0}$ | $\frac{1}{1}$ | | 1 | 1 | 3 | 2 |
| 3 | 福島商業 | | $\frac{0}{0}$ | $\frac{0}{0}$ | 0 | 0 | 0 | 3 |

Bブロック（第1・2試合場）

| | 学校名 | 2-① | 2-② | 2-③ | 1-③ | 2-④ | 2-⑤ | 勝数 | 勝者数 | 取得本数 | 順位 |
|---|-------|---------------|---------------|---------------|---------------|---------------|---------------|----|-----|------|----|
| 4 | 福島 | $\frac{5}{3}$ | | $\frac{7}{4}$ | | | $\frac{6}{3}$ | 3 | 10 | 18 | 1 |
| 5 | 福島西 | $\frac{0}{0}$ | | | $\frac{8}{4}$ | $\frac{6}{4}$ | | 2 | 8 | 14 | 2 |
| 6 | 二本松工業 | | $\frac{4}{2}$ | $\frac{1}{1}$ | | $\frac{1}{0}$ | | 0 | 3 | 6 | 4 |
| 7 | 橘 | | $\frac{6}{3}$ | | $\frac{0}{0}$ | | $\frac{2}{0}$ | 1 | 3 | 8 | 3 |

Cブロック（第3・4試合場）

| | 学校名 | 3-① | 3-② | 3-③ | 4-③ | 3-④ | 3-⑤ | 勝数 | 勝者数 | 取得本数 | 順位 |
|----|------|----------------|---------------|---------------|---------------|---------------|---------------|----|-----|------|----|
| 8 | 聖光学院 | $\frac{10}{5}$ | | $\frac{7}{4}$ | | | $\frac{3}{2}$ | 3 | 11 | 20 | 1 |
| 9 | 福島明成 | $\frac{0}{0}$ | | | $\frac{2}{1}$ | $\frac{0}{0}$ | | 0 | 1 | 2 | 4 |
| 10 | 保原 | | $\frac{4}{3}$ | $\frac{0}{0}$ | | $\frac{9}{5}$ | | 2 | 8 | 13 | 2 |
| 11 | 本宮 | | $\frac{2}{1}$ | | $\frac{8}{4}$ | | $\frac{2}{1}$ | 1 | 6 | 12 | 3 |

Dブロック（第4試合場）

| | 学校名 | 4-① | 4-② | 4-④ | 勝数 | 勝者数 | 取得本数 | 順位 |
|----|------|---------------|---------------|---------------|----|-----|------|----|
| 12 | 学法福島 | $\frac{7}{4}$ | | $\frac{7}{4}$ | 2 | 8 | 14 | 1 |
| 13 | 福島東 | $\frac{0}{0}$ | $\frac{6}{4}$ | | 1 | 4 | 7 | 2 |
| 14 | 福島南 | | $\frac{0}{0}$ | $\frac{1}{1}$ | 0 | 1 | 1 | 3 |

男子団体戦 決勝トーナメント

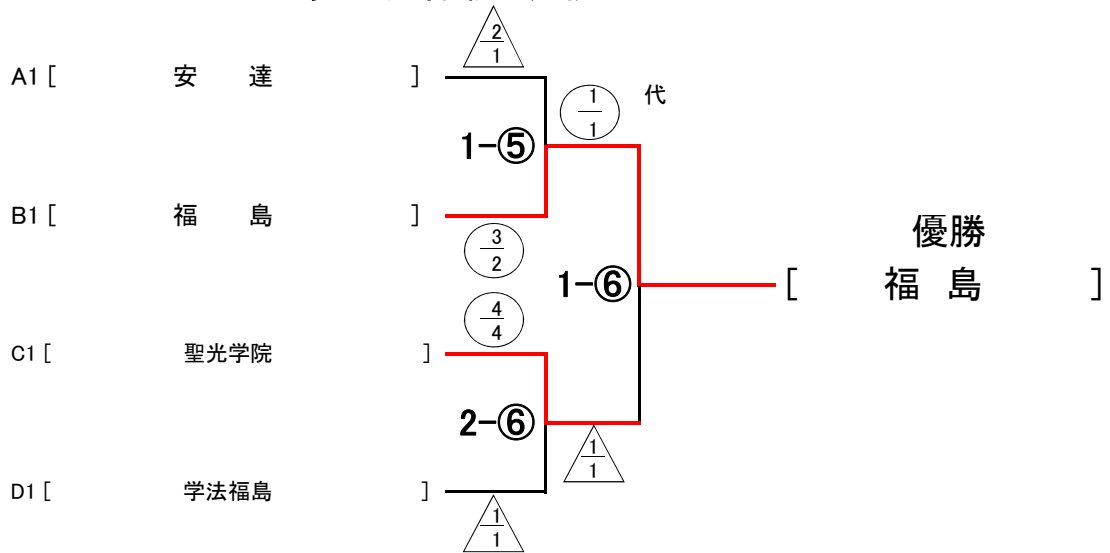

3位決定戦

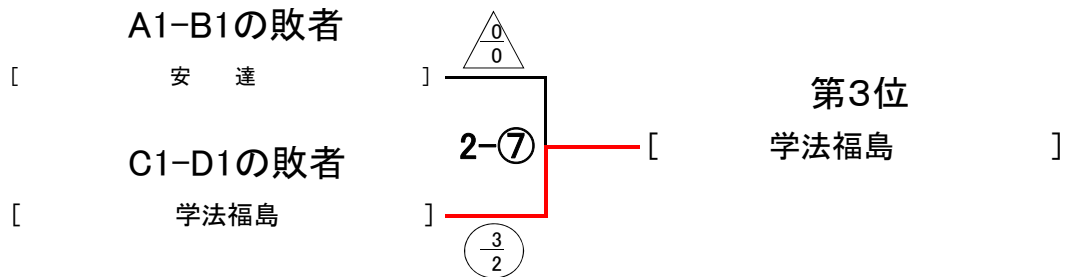

| 男子団体県大会出場校(12校) | | | |
|-----------------|------|----|------|
| 順位 | 学校名 | 順位 | 学校名 |
| 1位 | 福島 | 5位 | 保原 |
| 2位 | 聖光学院 | 5位 | 福島東 |
| 3位 | 学法福島 | 9位 | 福島商業 |
| 4位 | 安達 | 9位 | 橘 |
| 5位 | 福島工業 | 9位 | 本宮 |
| 5位 | 福島西 | 9位 | 福島南 |

女子個人戦組み合わせ

- 1 赤塚 雅穂 (聖光学院)
- 2 後藤 未乃莉 (福島北)
- 3 柴田 しおり (橘)
- 4 高橋 さゆり (桜の聖母学院)
- 5 阿部 夏希 (福島南)
- 6 大塚 萌々子 (福島)
- 7 北村 尚子 (福島西)
- 8 菅野 玲衣 (本宮)
- 9 根本 真菜 (福島東)
- 10 秋山 柚 (安達)
- 11 長谷川 千尋 (福島商業)
- 12 齋藤 環 (福島)
- 13 大内 梨紗 (福島西)
- 14 佐藤 初音 (保原)
- 15 石田 吹雪 (聖光学院)
- 16 菅藤 有加 (聖光学院)
- 17 高橋 春奈 (福島南)
- 18 清野 朱音 (福島西)
- 19 鈴木 由萌果 (学法福島)
- 20 佐藤 真由子 (福島東)
- 21 鈴木 優紀 (安達)
- 22 星 百佳 (桜の聖母学院)
- 23 佐久間 愛実 (福島)
- 24 高橋 千寛 (保原)
- 25 黒澤 はづき (福島商業)
- 26 菅野 はる菜 (福島)
- 27 伊藤 花音 (本宮)
- 28 佐藤 春日 (桜の聖母学院)
- 29 岸波 美生華 (聖光学院)
- 30 三瓶 史花 (二本松工業)
- 31 川口 実夏 (福島西)

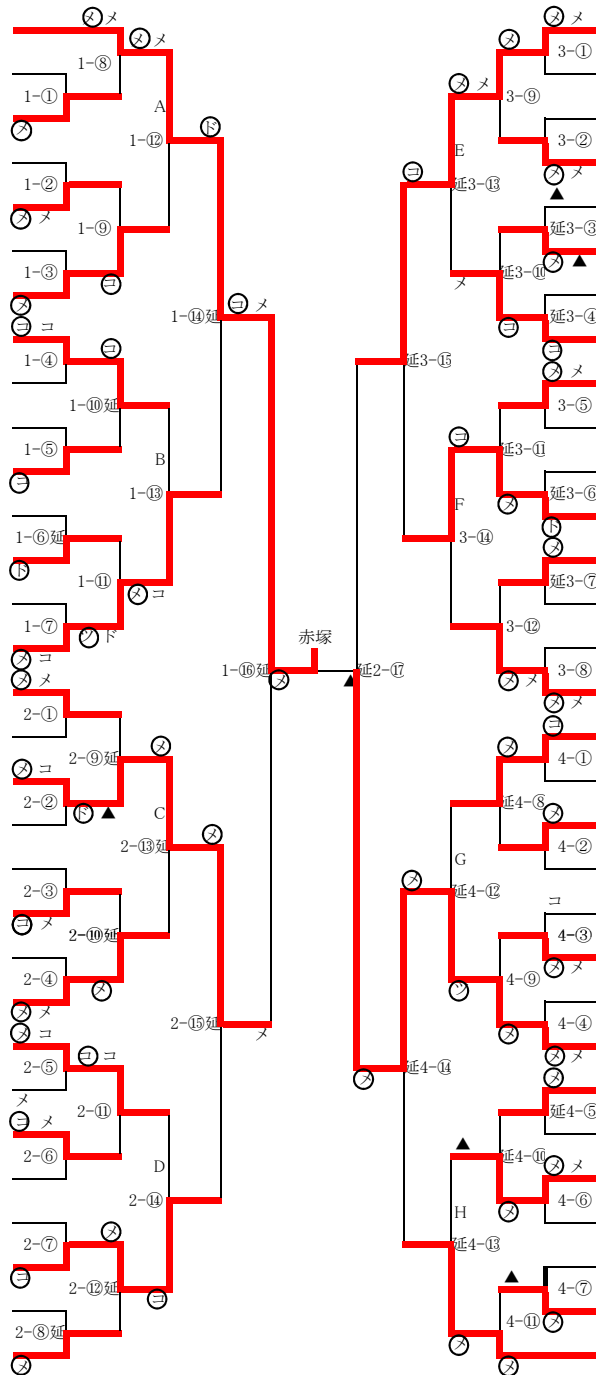

- 32 佐藤 穂佳 (聖光学院)
- 33 後藤 陽菜乃 (福島南)
- 34 村田 奏音 (福島北)
- 35 五十嵐 香衣 (福島東)
- 36 菅野 岬 (福島商業)
- 37 木村 七瀬 (福島西)
- 38 木戸 琴美 (福島)
- 39 石川 芽依 (安達)
- 40 渡辺 芽生 (福島)
- 41 三井 友梨佳 (保原)
- 42 井原 菜月 (聖光学院)
- 43 秋葉 那香 (安達)
- 44 遠藤 千幸 (学法福島)
- 45 瀧内 花菜子 (桜の聖母学院)
- 46 渡部 汐莉 (本宮)
- 47 新井 朝香 (福島西)
- 48 山口 百香 (聖光学院)
- 49 齋藤 美緒 (福島)
- 50 矢吹 愛実 (福島明成)
- 51 岩船 悠香子 (福島南)
- 52 武田 真綾 (安達)
- 53 遠藤 笑子 (桜の聖母学院)
- 54 小松 穂乃亜 (橘)
- 55 大河内 理央 (福島西)
- 56 駒形 寧々 (学法福島)
- 57 朝内 梨々香 (福島西)
- 58 大橋 智美 (聖光学院)
- 59 安部 詩音 (本宮)
- 60 大橋 愛佳 (保原)
- 61 佐藤 里穂 (福島北)
- 62 大高 みな子 (福島)

《女子個人 敗者復活戦》

ベスト16進出の敗者

| | | | |
|---------|--------------|---------|--------------|
| A 敗者 | 北村 尚子 (福島西) | I: 1-⑮ | 県大会出場者 |
| B 敗者 | 菅野 玲衣 (本宮) | | 菅野 玲衣 (本宮) |
| C 敗者 | 佐久間 愛実 (福島) | J: 2-⑯延 | 県大会出場者 |
| D 敗者 | 高橋 千寛 (保原) | | 高橋 千寛 (保原) |
| E 敗者 | 石川 芽依 (安達) | K: 3-⑰延 | 県大会出場者 |
| F 敗者 | 新井 朝香 (福島西) | | 新井 朝香 (福島西) |
| G 敗者 | 山口 百香 (聖光学院) | L: 4-⑱延 | 県大会出場者 |
| H 敗者 | 大橋 智美 (聖光学院) | | 大橋 智美 (聖光学院) |

| | | | |
|---------|--------------|---------|--------------|
| I 敗者 | 北村 尚子 (福島西) | M: 3-⑰延 | 県大会出場者 |
| J 敗者 | 佐久間 愛実 (福島) | | 北村 尚子 (福島西) |
| K 敗者 | 石川 芽依 (安達) | N: 4-⑱延 | 県大会出場者 |
| L 敗者 | 山口 百香 (聖光学院) | | 山口 百香 (聖光学院) |

《女子個人戦》

決勝戦 1コート

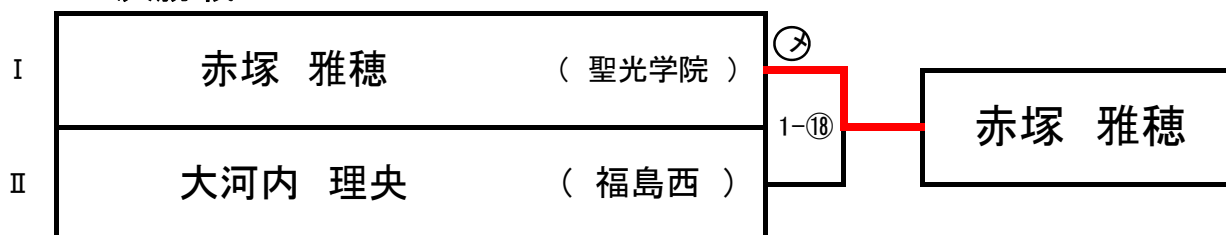

3位決定戦 2コート

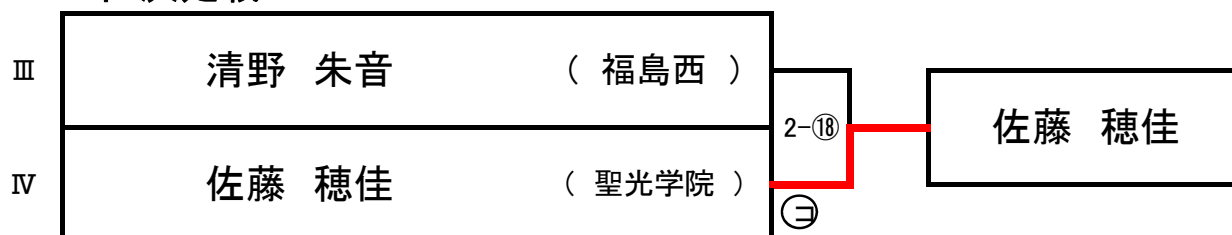

| 女子個人県大会出場者(14名) | | | | | |
|-----------------|--------|------|-----|----|----|
| 順位 | 氏名 | 学校 | 順位 | 氏名 | 学校 |
| 1位 | 赤塚 雅穂 | 聖光学院 | 9位 | | |
| 2位 | 大河内 理央 | 福島西 | 10位 | | |
| 3位 | 佐藤 穂佳 | 聖光学院 | 11位 | | |
| 4位 | 清野 朱音 | 福島西 | 12位 | | |
| 5位 | | | 13位 | | |
| 6位 | | | 14位 | | |
| 7位 | | | | | |
| 8位 | | | | | |

男子個人戦組み合わせ(1)

1~24=第1試合場

25~48=第2試合場

| | | |
|------------------|--|------------------|
| 1 高野 将志 (聖光学院) | | 25 芳賀 聡 (福島) |
| 2 織田 佳祐 (本宮) | | 26 國分 惇矢 (福島商業) |
| 3 菅野 陸 (福島明成) | | 27 遠藤 優太 (福島西) |
| 4 梅津 玲太 (福島東) | | 28 遠藤 泰生 (二本松工業) |
| 5 照井 柊悟 (福島工業) | | 29 井上 颯太 (聖光学院) |
| 6 桑原 実豊樹 (福島) | | 30 花泉 広宣 (本宮) |
| 7 佐藤 老成 (福島西) | | 31 高橋 知宏 (福島明成) |
| 8 菅野 亮太 (保原) | | 32 八城 裕紀 (保原) |
| 9 門脇 恒太 (福島商業) | | 33 佐藤 瞬太 (福島工業) |
| 10 岡嶋 大介 (学法福島) | | 34 森 隼人 (橘) |
| 11 坂本 一真 (安達) | | 35 渡辺 琢治 (福島東) |
| 12 影山 一誠 (二本松工業) | | 36 北山 優哉 (学法福島) |
| 13 渡邊 塁 (学法福島) | | 37 村山 健太郎 (安達) |
| 14 斎藤 翔太 (福島西) | | 38 瀬戸 京詩 (福島東) |
| 15 吾妻 陸 (福島工業) | | 39 渡邊 修平 (橘) |
| 16 加藤 郁馬 (本宮) | | 40 菅野 遼太 (二本松工業) |
| 17 高橋 康平 (橘) | | 41 宍戸 知樹 (学法福島) |
| 18 鈴木 慎也 (保原) | | 42 横田 雄貴 (本宮) |
| 19 高橋 元 (福島東) | | 43 金子 凌大 (福島南) |
| 20 菅野 隼人 (福島南) | | 44 赤井畑 誼 (福島) |
| 21 国井 太樹 (聖光学院) | | 45 菊地 真央 (聖光学院) |
| 22 熊田 尚希 (福島北) | | 46 篠崎 雄大 (福島西) |
| 23 大竹 匠 (安達) | | 47 菅野 龍生 (福島工業) |
| 24 瀬戸 柚稀 (福島) | | 48 渡邊 直之 (保原) |

男子個人戦組み合わせ(2)

49~72=第3試合場

73~96=第4試合場

| | | | |
|------------------|--|----------------|----|
| 49 羽田 拓海 (聖光学院) | | 八百板 滉大 (学法福島) | 73 |
| 50 大和田 優輝 (福島東) | | 根本 航 (橘) | 74 |
| 51 宮野 雅大 (福島工業) | | 延藤 秋斗 (安達) | 75 |
| 52 荻田 翼 (二本松工業) | | 菅野 涼 (福島工業) | 76 |
| 53 佐藤 凌平 (学法福島) | | 佐藤 圭将 (福島商業) | 77 |
| 54 斎藤 千颯 (福島) | | 蓬田 真輝 (福島) | 78 |
| 55 高山 裕行 (保原) | | 永井 一成 (保原) | 79 |
| 56 渡邊 圭 (橘) | | 二階堂 伊吹 (二本松工業) | 80 |
| 57 出岡 太一 (福島商業) | | 馬場 遥己 (聖光学院) | 81 |
| 58 小関 隆司 (福島西) | | 黒須 海杜 (福島西) | 82 |
| 59 山本 稜 (本宮) | | 小澤 祐介 (福島東) | 83 |
| 60 星 誠 (安達) | | 吉岡 築 (福島北) | 84 |
| 61 荒木 祐介 (福島工業) | | 高橋 駿介 (福島商業) | 85 |
| 62 野田 享正 (安達) | | 松井 祐樹 (保原) | 86 |
| 63 羽根田 諒 (橘) | | 黒澤 一祥 (安達) | 87 |
| 64 中田 悠飛 (学法福島) | | 佐藤 蒼士 (聖光学院) | 88 |
| 65 菊地 隆輔 (福島南) | | 上泉 将磨 (学法福島) | 89 |
| 66 渡邊 光真 (福島西) | | 國岡 真虎 (福島西) | 90 |
| 67 菅野 雄基 (二本松工業) | | 伊藤 拓也 (福島南) | 91 |
| 68 佐藤 真尋 (聖光学院) | | 遠藤 鉄平 (本宮) | 92 |
| 69 斎藤 悠介 (保原) | | 荒木 真伸 (福島工業) | 93 |
| 70 佐藤 裕斗 (福島東) | | 出岡 洋人 (福島東) | 94 |
| 71 桑原 尚紀 (本宮) | | 吉田 翔 (福島明成) | 95 |
| 72 最上 壮太郎 (福島) | | 永倉 俊明 (福島) | 96 |

《男子個人戦 準決勝・決勝》

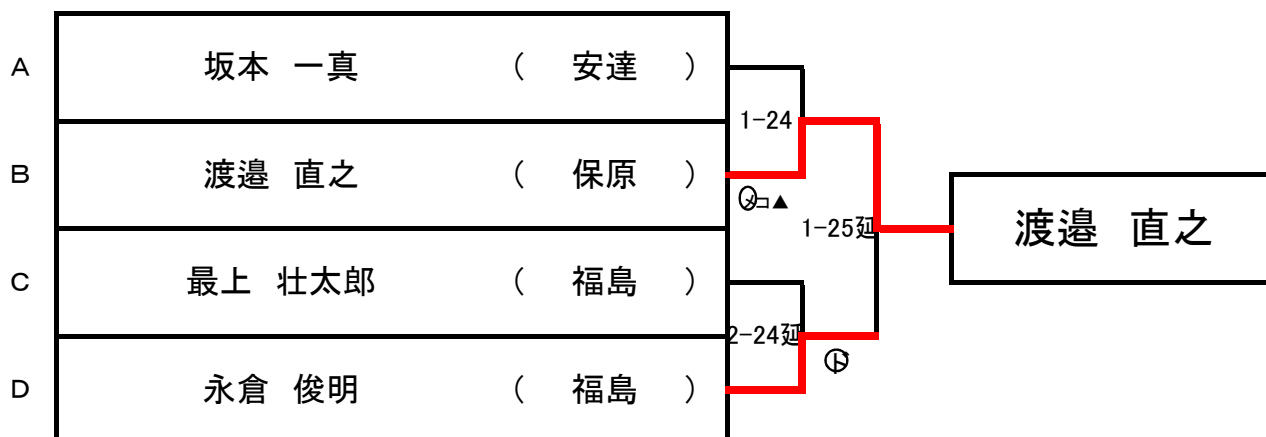

3位決定戦



| 男子個人県大会出場者(16名) | | | | | |
|-----------------|--------|------|-----|--------|------|
| 順位 | 氏名 | 学校 | 順位 | 氏名 | 学校 |
| 1位 | 渡邊 直之 | 保原 | 9位 | 佐藤 蒼士 | 聖光学院 |
| 2位 | 永倉 俊明 | 福島 | 10位 | 桑原 実豊樹 | 福島 |
| 3位 | 坂本 一真 | 安達 | 11位 | 馬場 遥己 | 聖光学院 |
| 4位 | 最上 壮太郎 | 福島 | 12位 | 荒木 祐介 | 福島工業 |
| 5位 | 佐藤 凌平 | 学法福島 | 13位 | 出岡 太一 | 福島商業 |
| 6位 | 北山 優哉 | 学法福島 | 14位 | 渡邊 塁 | 学法福島 |
| 7位 | 国井 太樹 | 聖光学院 | 15位 | 村山 健太郎 | 安達 |
| 8位 | 蓬田 真輝 | 福島 | 16位 | 井上 颯太 | 聖光学院 |

歴代優勝一覧

| 年度 | 男子団体 | 女子団体 | 男子個人 | | 女子個人 | |
|------|-------|-------|-----------------|------|-----------|------|
| 2004 | 学法福島 | 安 達 | 堀 江 洵 哉 | (学福) | 佐 原 恵 奈 | (安達) |
| 2005 | 福 島 | 安 達 | 渡 部 透 | (学福) | 佐 原 恵 奈 | (安達) |
| 2006 | 学法福島 | 安 達 | 半 澤 慎 哉 | (聖光) | 佐 藤 友 美 | (橘) |
| 2007 | 学法福島 | 安 達 | 齋 藤 正 樹 | (橘) | 丹 野 寿 重 | (安達) |
| 2008 | 安 達 | 安 達 | 渡 邊 当 | (安達) | 松 井 沙 織 | (安達) |
| 2009 | 聖光学院 | 安 達 | 前 田 学 穂 | (安達) | 小 森 千 聖 | (橘) |
| 2010 | 安 達 | 福 島 西 | 佐 藤 亮 介 | (安達) | 小 野 雅 恵 | (安達) |
| 2011 | 聖光学院 | 福 島 西 | 伊 藤 周 平 | (聖光) | 永 嶋 南 美 | (福西) |
| 2012 | 相 馬 | 安 達 | ローリンズ・ジュリア ス | (聖光) | 伊 藤 夏 菜 恵 | (安達) |
| 2013 | 福 島 西 | 福 島 西 | 石 田 哉 樹 | (学福) | 矢 吹 典 子 | (福西) |
| 2014 | 聖光学院 | 聖光学院 | 木 下 泰 地 | (学福) | 山 口 百 香 | (聖光) |
| 2015 | | | | | | |